



**Daisy Outdoor Products**  
Rogers, AR 72757 U.S.A.

1-800-643-3458 • www.daisy.com

Rev. 04/11

Part No. 145753-000

## Operation Manual

**POWERLINE** BY **Daisy**

# Multi-Pump Pneumatic Air Rifles



## NO REGRESE



este rifle de aire a la tienda de donde lo compró. Si no está satisfecho con la calidad o rendimiento de este rifle de aire, por favor llame al Servicio al Cliente o regréselo a:

**Daisy Outdoor Products**  
308 West Stribling Drive  
Rogers, AR 72756

**Attn: Service Department**

Por favor llene la tarjeta adjunta y regrésela con una copia de su comprobante de compra fechado (solamente para uso de comprobante de compra) junto con su arma de aire. Todas las armas de aire Daisy, PowerLine, Rifles de Aire Winchester y Avanti tienen un año de garantía de la fecha de compra. Los puntos de mira tienen garantía de 90 días. Lea el Manual de Operaciones para información de garantía específica. *Daisy solo puede ofrecer reembolsos en mercancía comprada directamente del Departamento de Servicio al Cliente de Daisy o de nuestro sitio Web.* Si usted compró esta mercancía de una tienda, con gusto *la repararemos o la reemplazaremos* de acuerdo a nuestra póliza de garantía.

Por favor llame al Servicio al Cliente al 1-800-713-2479 si tiene alguna pregunta.



## DO NOT RETURN



this airgun to the retail store where you purchased it. If you are dissatisfied with the quality or performance of this airgun, please call Customer Service or return it to:

**Daisy Outdoor Products**  
308 West Stribling Drive  
Rogers, AR 72756

**Attn: Service Department**

Please fill out the attached card and return it with a copy of your dated sales receipt (for proof of purchase use only) along with your airgun. All Daisy, PowerLine, Winchester Air Rifles and Avanti airguns have a **one year warranty** from the date of purchase. Sights have a 90 day warranty. Read the Operation Manual for specific warranty information. *Daisy can only offer refunds on items purchased directly from Daisy's Customer Service Department or our Website.* If you bought this item from a retail store, we will gladly *repair or replace* your item per our warranty policy.

Please call Daisy Customer Service at 1-800-713-2479 if you have any questions.

### LEA TODO EL MANUAL DE OPERACIONES Y TODAS PRECAUCIONES ANTES DE USAR.

**AVISO:** ESTO NO ES UN JUGUETE. SE REQUIERE EREQUI LA SUPERVISIÓN DE UN ADULTO. EL USO INDEBIDO O NEGLIGENTE PUEDE ACARREAR GRAVES LESIONES O MUERTES. PUEDE SER PELIGROSO HASTA 333 YARDAS (304 METROS).

ÉSTE ES UN RIFLE DE AIRE COMPRIMIDO DE GRAN POTENCIA RECOMENDADO PARA PERSONAS DE 16 AÑOS DE EDAD O MÁS. LEA TODAS LAS INSTRUCCIONES ANTES DE USARLO. EL COMPRADOR Y EL USUARIO DEBEN CUMPLIR TODAS LAS LEYES SOBRE EL USO Y LA PROPIEDAD DE RIFLES DE AIRE COMPRIMIDO.

#### DE ACUERDO A LA LEY DE CALIFORNIA

**AVISO:** NO SAQUE O MUESTRE EL ARMA DE AIRE DE COMPRESIÓN EN PÚBLICO- PUEDE CONFUNDIR A LA GENTE Y PUEDE SER UN CRIMEN. LA POLICÍA Y OTROS PUEDEN PENSAR QUE EL ARMA DE AIRE ES UN ARMA DE FUEGO. NO LE CAMBIE LA COLORACIÓN Y LAS MARCAS PARA QUE PAREZCA MÁS COMO UN ARMA DE FUEGO. ESTO ES PELIGROSO Y PUEDE SER UN CRIMEN.

**AVISO:** AUNQUE HAYA DISPARADO SU ARMA DE AIRE UNA O MÁS VECES Y NO HAYA SALIDO UN BALÍN ESO NO QUIERE DECIR QUE LA RECÁMARA DEL ARMA ESTÉ VACÍA DE BALINES. CONTINUE TRATANDO EL ARMA DE AIRE COMO SI ESTUVIERA CARGADA.

### READ YOUR OPERATION MANUAL AND ALL WARNINGS BEFORE USING.

**WARNING:** NOT A TOY. ADULT SUPERVISION REQUIRED. MISUSE OR CARELESS USE MAY CAUSE SERIOUS INJURY OR DEATH. MAY BE DANGEROUS UP TO 333 YARDS (304 METERS).

THIS IS A HIGH POWER AIR GUN RECOMMENDED FOR USE BY THOSE 16 YEARS OF AGE OR OLDER. READ ALL INSTRUCTIONS BEFORE USING. THE PURCHASER AND USER SHOULD CONFORM TO ALL LAWS GOVERNING USE AND OWNERSHIP OF AIR GUNS.

#### ACCORDING TO CALIFORNIA LAW

**WARNING:** DO NOT BRANDISH OR DISPLAY THIS AIRGUN IN PUBLIC - IT MAY CONFUSE PEOPLE AND MAY BE A CRIME. POLICE AND OTHERS MAY THINK THIS AIRGUN IS A FIREARM. DO NOT CHANGE THE COLORATION AND MARKINGS TO MAKE IT LOOK MORE LIKE A FIREARM. THAT IS DANGEROUS AND MAY BE A CRIME.

**WARNING:** EVEN IF YOU FIRED THE AIRGUN ONE OR MORE TIMES AND NO BB IS EXPELLED, IT DOES NOT MEAN THAT THE GUN IS EMPTY OF BBs. CONTINUE TO TREAT THE AIRGUN AS IF IT IS LOADED.

# STOP NE RAPPORTEZ PAS STOP

Ce pistolet à air chez le détaillant ou vous l'avez acheté. Si la qualité ou la performance de ce pistolet à air ne vous satisfait pas, veuillez appeler le service client ou le retourner à:

**Daisy Outdoor Products**  
308 West Stribling Drive  
Rogers, AR 72756  
Attn: Service Department

Veuillez remplir la carte ci-jointe et la retourner avec une copie de vos reçus d'achats datés (comme preuve d'achat uniquement pour une fin d'utilisation) ensemble avec votre pistolet à air. Tous les pistolets à air Daisy, Powerline, Winchester Air Rifles et Avanti ont une **garantie d'un an** à partir de la date d'achat. Les vues ont 90 jours de garantie. Lire le manuel d'utilisation pour vous informer au sujet des garanties.

*Daisy ne fait des remboursements que sur les produits achetés directement à partir du service client de Daisy ou sur notre site internet.* Si vous avez acheté ce pistolet à air chez un revendeur, nous **réparerons** ou **remplacerons** volontiers votre article d'après notre politique de garantie.

Si vous avez des questions, veuillez appeler le service client de Daisy au 1-800-713-2479.

## LISEZ VOTRE MANUEL D'UTILISATION ET TOUS LES AVERTISSEMENTS AVANT TOUTE UTILISATION.

**AVERTISSEMENT :** CECI N'EST PAS UN JOUET. LA SURVEILLANCE D'UN ADULTE EST RECOMMANDÉE. L'USAGE ABUSIF OU NÉGLIGENT RISQUE DE CAUSER UNE BLESSURE GRAVE OU LA MORT. PEUT ÊTRE DANGEREUX JUSQU'À 304 MÈTRES.

IL EST RECOMMANDÉ QUE CETTE CARABINE À HAUT CALIBRE SOIT UTILISÉE PAR DES PERSONNES ÂGÉES DE 16 ANS OU PLUS. PRIÈRE DE LIRE D'ABORD TOUTES LES INSTRUCTIONS. L'ACHÉTEUR ET L'UTILISATEUR DOIVENT SE CONFORMER AUX LOIS RÉGISSANT L'UTILISATION ET LA POSSESSION DE CARABINES À AIR.

### CONFORMÉMENT AUX LOIS DE LA CALIFORNIE

**AVERTISSEMENT :** NE PAS BRANDIR OU MONTRER CETTE CARABINE À AIR EN PUBLIC - CE GESTE POURRAIT TROUBLER LE PUBLIC ET CONSTITUER UN DÉLIT. LA POLICE ET D'AUTRES PERSONNES POURRAIENT LA CONSIDÉRER COMME UNE ARME À FEU. NE PAS CHANGER LES COULEURS ET LE MARQUAGE AUX FINS DE FAIRE RESSEMBLER LA CARABINE ENCORE PLUS À UNE ARME À FEU. CET ACTE EST DANGEREUX ET PEUT CONSTITUER UN DÉLIT.

**AVERTISSEMENT :** MEME SI VOUS TIREZ EN L'AIR UNE OU PLUSIEURS FOIS ET QU'AUUCUNE MUNITION N'EN SORT, CELA NE SIGNIFIE PAS QUE LE PISTOLET À AIR EST VIDE DE MUNITIONS. CONTINUEZ À UTILISER CE PISTOLET À AIR COMME S'IL ÉTAIT CHARGÉ.



## 10 SHOOTING SAFETY RULES

**WARNING:** FAILURE TO FOLLOW THESE RULES CAN RESULT IN SERIOUS INJURY OR DEATH.

1

**Always keep the muzzle pointed in a safe direction.**  
There are several safe "carries" depending on the situation.  
NEVER ALLOW THE MUZZLE TO POINT IN THE DIRECTION OF A PERSON.

2

**Treat every gun as if it were loaded.**  
You can never be positive that you were the last person to handle the gun. Never take anyone's word about whether or not a gun is loaded. Always check a gun to see if it is loaded when removed from storage or received from another person. Even if you have fired an airgun one or more times and no pellet or BB was expelled from the barrel, it does not mean that the magazine of the gun is empty of ammunition. Any airgun can fail to feed for any number of reasons. Continue to treat the airgun as loaded and ready to fire. ALWAYS TREAT A GUN AS IF IT IS LOADED EVEN IF YOU KNOW IT ISN'T.

3

**Only load or cock a gun when you are shooting.**  
A loaded gun has no place in your home or other public place.

4

**Check your target and beyond your target.**  
Be sure all persons are well clear of the target area before you shoot. Check behind and beyond your target to be certain you have a safe backstop and that no person or property could be endangered.

5

**Anyone shooting or near a shooter should wear shooting glasses.**  
Also, all other persons should remain behind the shooter.

6

**Never climb or jump with a gun.**  
You can't control the direction of the muzzle if you stumble or fall. You should safely lay the gun down or hand it to a companion while you climb or jump over anything.

7

**Avoid ricochet.**  
Never shoot at a flat hard surface or at the surface of water. Ammunition can ricochet off of water just like a skipped rock.

8

**Keep the muzzle clear.**  
Never let anything obstruct the muzzle of a gun. Don't allow the muzzle to come in contact with the ground.

9

**Guns not in use should always be unloaded.**  
Keeping guns unloaded when not in use is critical to the safety of you and others. When you are finished shooting, put the trigger safety in the "on" position and unload the gun. Store guns so that they are inaccessible to untrained shooters and store ammunition separately from the gun.

10

**Respect other people's property.**  
Whether you're target shooting or hunting, if you're a guest on others' land, you should leave it exactly as you found it.

Visit [www.daisy.com](http://www.daisy.com) and read the shooting safety rules. Take a quiz and get your "Take Aim at Safety" Certificate.

# OPERATION MANUAL

# POWERLINE®

BY  Daisy®

## Multi-Pump Pneumatic Air Rifles

**PowerLine® 880 • PowerLine® 880S**

**PowerLine® 1880 • PowerLine® 177X**

B•B Cal. (4.5 mm) Steel Air Gun Shot 

.177 Cal. (4.5mm) Lead Airgun Pellet 

**PowerLine® 22X • PowerLine® 22S**

**PowerLine® 22SG**

.22 Cal. (5.5mm) Lead Airgun Pellet 

 **WARNING:** NOT A TOY. ADULT SUPERVISION REQUIRED. MISUSE OR CARELESS USE MAY CAUSE SERIOUS INJURY OR DEATH. MAY BE DANGEROUS UP TO 333 YARDS (304 METERS).

THIS IS A HIGH POWER AIR GUN RECOMMENDED FOR USE BY THOSE 16 YEARS OF AGE OR OLDER. READ ALL INSTRUCTIONS BEFORE USING. THE PURCHASER AND USER SHOULD CONFORM TO ALL LAWS GOVERNING USE AND OWNERSHIP OF AIR GUNS.

### ACCORDING TO CALIFORNIA LAW

 **WARNING:** DO NOT BRANDISH OR DISPLAY THIS AIRGUN IN PUBLIC - IT MAY CONFUSE PEOPLE AND MAY BE A CRIME. POLICE AND OTHERS MAY THINK THIS AIRGUN IS A FIREARM. DO NOT CHANGE THE COLORATION AND MARKINGS TO MAKE IT LOOK MORE LIKE A FIREARM. THAT IS DANGEROUS AND MAY BE A CRIME.

 **WARNING:** THIS GUN CAN CAUSE DEATH. READ AND FOLLOW THE INSTRUCTIONS CAREFULLY. DO NOT LOAD A BB OR PELLET INTO THE CHAMBER UNTIL YOU ARE READY TO SHOOT. IF YOU DO LOAD A BB OR PELLET AND DECIDE NOT TO SHOOT, REMOVE EITHER MANUALLY OR BY SHOOTING IT IN A SAFE DIRECTION. AN UNCOCKED, UNLOADED GUN IS SAFEST. ACCIDENTS HAPPEN FAST, AND ACCIDENTALLY INJURING OR KILLING SOMEONE IS A TERRIBLE THING. SHOOT SAFELY.

 This safety alert symbol indicates important safety messages in this manual. When you see this symbol, be alert to the possibility of personal injury and carefully read the message that follows.

This air gun shoots with much more power than the traditional spring air BB gun. More power means greater chance of serious injury or death.

Although your new PowerLine Air Rifle is not a firearm, it

has lethal potential and should be treated with the caution and respect due any conventional firearm. Like a firearm, your PowerLine Air Rifle, when misused or carelessly used, can kill or seriously injure the shooter or other persons.

Always remember, the first and most important safety aspect of any gun is the shooter. All safeties are mechanical devices and the shooter is the only part of the system that can make a gun safe—or unsafe. **DON'T DEPEND ON MECHANICAL SAFETIES;** think ahead and avoid situations that might lead to accidents.

Guns differ in their operations and you are never ready to fire any gun until you are thoroughly familiar with it. Read the following operating instructions and **WITHOUT LOADING A PROJECTILE**, proceed several times through the operating steps with your gun (dry fire the gun at a safe target) so that you will be able to operate the PowerLine Air Rifle properly and safely.

We recommend the following number of pumps for different shooting conditions.

- For indoor shooting, 2 pumps
- For 10-meter (33-ft.) distance, 4 to 6 pumps.
- For longer distances, 7 to 10 pumps.

**NOTE: Never pump more than 10 times. Over pumping will cause serious damage to the gun.**

### POWERLINE® 880 / 880S / 1880

	BBs	PELLETS
<b>MUZZLE VELOCITY</b> (10 PUMPS)	750 fps - 229 mps	715 fps - 218 mps
<b>SHOOTING DISTANCE</b> (10 PUMPS)	291 yds. - 266 m	286 yds. - 261 m
<b>MUZZLE VELOCITY CANADA</b> (10 PUMPS)	490 fps - 149 mps	490 fps - 149 mps
<b>SHOOTING DISTANCE CANADA</b> (10 PUMPS)	247 yds. - 226 m	223 yds. - 204 m

### POWERLINE® 177X

	PELLETS
<b>MUZZLE VELOCITY</b> (10 PUMPS)	715 fps - 218 mps
<b>SHOOTING DISTANCE</b> (10 PUMPS)	286 yds. - 261 m
<b>MUZZLE VELOCITY CANADA</b> (10 PUMPS)	490 fps - 149 mps
<b>SHOOTING DISTANCE CANADA</b> (10 PUMPS)	223 yds. - 204 m

### POWERLINE® 22X / 22S / 22SG

	PELLETS
<b>MUZZLE VELOCITY</b> (10 PUMPS)	625 fps - 190 mps
<b>SHOOTING DISTANCE</b> (10 PUMPS)	333 yds. - 304 m
<b>MUZZLE VELOCITY CANADA</b> (10 PUMPS)	490 fps - 149 mps
<b>SHOOTING DISTANCE CANADA</b> (10 PUMPS)	257 yds. - 255 m

# 880, 188S, 1880, 177X, 22X, 22S, 22SG

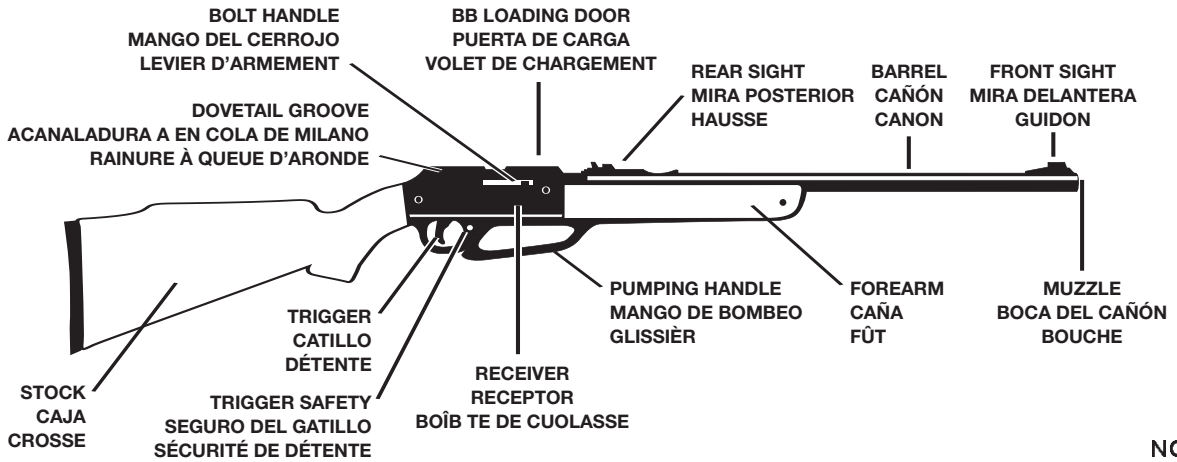

NO. 1

## HOW TO OPERATE

**CAUTION:** Be sure gun is always pointed in a safe direction

- Step 1. OPEN BOLT
- Step 2. PUT "ON" TRIGGER SAFETY
- Step 3. PUMP
- Step 4. LOAD
- Step 5. CLOSE BOLT
- Step 6. AIM AT SAFE TARGET
- Step 7. TAKE "OFF" TRIGGER SAFETY
- Step 8. FIRE

### Step 1. OPEN BOLT

Pull straight back on bolt handle, pulling it fully to the rear (No. 2). The gun cannot fire with bolt open.

### Step 2. PUT "ON" TRIGGER SAFETY

The bolt must **FIRST** be opened, then the trigger safety is pushed from the left to right so that **NO** red is showing (No. 3).

**CAUTION:** Gun must always be pointed in a safe direction.

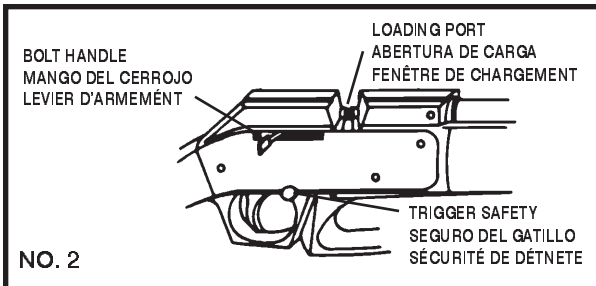

NO. 2



NO. 3

### Step 3. PUMP

The bolt must be opened to pump gun. For greater safety, we recommend that the bolt remain open while pumping and that you close the bolt only when the barrel can be pointed in a safe direction. With the muzzle pointed in a safe direction, pump the gun the desired number of times up to 10. More power means greater chance of serious injury. Never put finger on trigger until ready to fire the gun. **NOTE:** Do not pump your gun more than 10 times. Muzzle energy increases produced by more than 10 pumps are minor, and increased pumping will damage your gun.

**CAUTION:** Be sure to grasp pump handle firmly as you close the lever to prevent it from snapping back and causing possible injury. Also be careful to keep fingers out of cocking mechanism when closing lever. (No. 4).

**WARNING:** Do not open the bolt, close the bolt, and then pull the trigger before pumping. This procedure can result in a **loaded gun** and a projectile being expelled from the gun during pumping. Recock the gun by opening the bolt and put "on" trigger safety before pumping as in Steps 1 and 2.

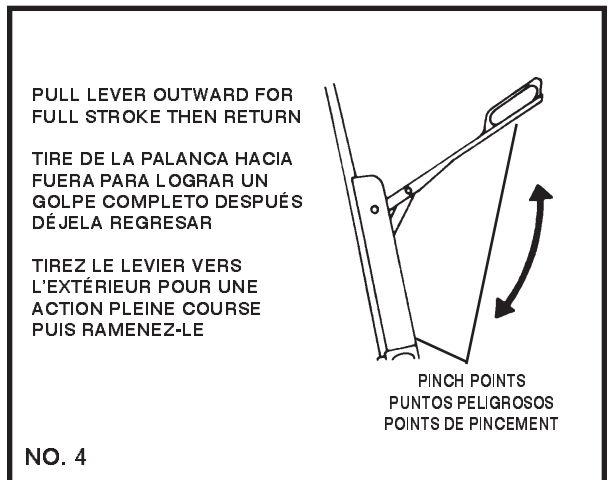

NO. 4

### Filling the BB magazine for the PowerLine 880, 880S, 1880:

The loading door is located on the left side of receiver (No. 5). Push door down and fill magazine with approximately 50 BBs. Do not overfill or the feed system may not operate properly.

### Step 4. LOAD (PowerLine 880, 880S, 1880)

**LOADING BBs:** With the bolt handle back and BBs in the magazine (See "BB MAGAZINE" section), **RAISE** the muzzle of the gun 45 degrees to 90 degrees. When raising the muzzle, be sure the front sight is pointed upward since the gun may not feed properly if it is on its side (No. 6). A BB can be seen on the magnetic tip by looking into the loading port (No. 6). If a BB does not feed onto the magnetic tip when the muzzle is raised, shake the gun slightly. Push bolt handle fully forward and the BB is in firing position. Be sure the front sight is pointed upward when raising the muzzle to insure proper feeding.

**CAUTION:** Always view the BB or Pellet when closing the bolt and loading port.

**WARNING:** BBs feed from the magazine by gravity which requires that the muzzle be raised. **NEVER ASSUME THE MAGAZINE OR CHAMBER IS EMPTY** even if the gun does not fire a projectile.

**LOADING PELLETS:** With the bolt back and BBs removed from the magazine (See "TO EMPTY MAGAZINE," Page 10), advance the bolt forward until the magnetic tip is visibly even with the rear edge of the pellet loading port; lower the muzzle and load a pellet, solid end forward (No. 7). Push the bolt handle fully forward and the pellet is chambered in the firing position.

**IMPORTANT:** Do not allow a pellet to fall into the rear of the loading port and become jammed in the BB feed hole. If this occurs, have a qualified gunsmith remove the left receiver and clear the loading port or return gun to Daisy.

**IMPORTANT:** Care must be exercised when shooting pellets while the magazine contains BBs. Loading a BB and pellet at the same time may result in a jammed or obstructed barrel.

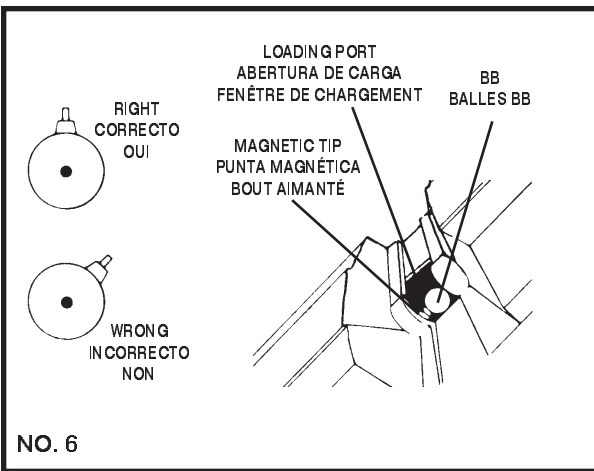
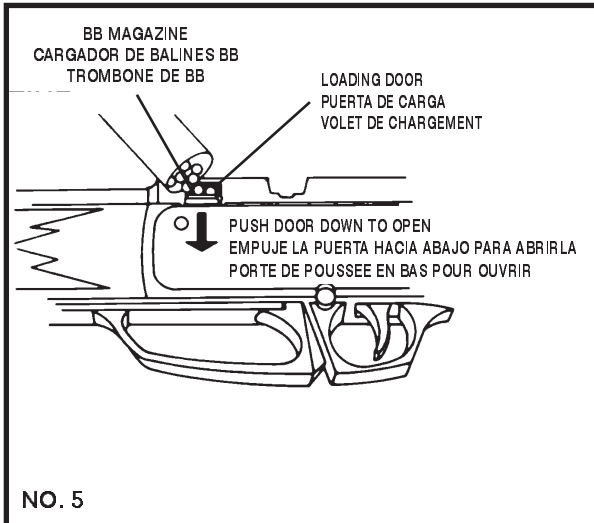

**Step 4. LOAD (PowerLine 22X, 22SGT, 22S)**

**LOADING PELLETS:** With the bolt back lower the muzzle and load a pellet, solid end forward (No. 7). Push the bolt handle fully forward and the pellet is chambered in the firing position.

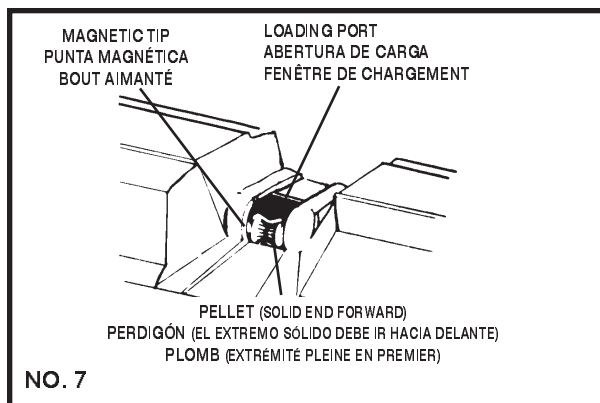

**Step 5. CLOSE BOLT**

Close bolt by pushing fully forward on bolt handle to chamber either a BB or pellet and lock the bolt.

**CAUTION:** The gun is now loaded and ready to fire.

**Step 6. AIM AT SAFE TARGET**

Aim the gun at a safe target. To be a consistent marksman, use the correct sight picture each time you fire your gun (No. 8). **Never point a gun, loaded or unloaded, at anyone.**

**CAUTION:** Due to the power of this air gun, use extra caution in selecting a safe target backstop. Select the proper target and backstop based on the ammunition you are shooting. BBs should NEVER be shot into a pellet trap. Pick targets and backstops that cannot be penetrated or that will not cause ricochet because of their hard surface. Use only targets and traps that are designed for use with high power air guns. Do not shoot at water.

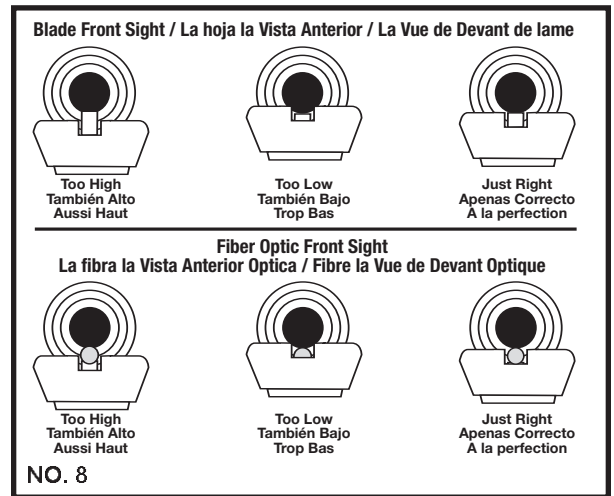

**Step 7. TAKE "OFF" TRIGGER SAFETY**

When you are certain the target, backstop and surrounding area is safe, take trigger safety "OFF" by pushing from right to left so that red is exposed. Your gun is now cocked and ready to shoot. In this condition, it should be handled with extreme care.

**Step 8. FIRE**

After making sure the gun is pointed in a safe direction, gently (but firmly) squeeze the trigger. Repeat Steps 1 through 8 to continue shooting, using the appropriate loading procedure. **NOTE:** To fire, bolt must be completely closed as indicated in Step 5.

**CAUTION:** Do not leave your gun pumped for an extended period of time. This could result in a time delay from the time the trigger is pulled until the projectile is expelled from the gun. Also, leaving your gun pumped for more than one hour could result in permanent damage to the air release valve.

**WARNING:** If a BB or pellet does not fire after completing the operation steps, the gun is jammed. This is a dangerous condition.

**CLEARING A JAM (PowerLine 880, 880S, 1880)**

Open the bolt and put "ON" trigger safety immediately. If the bolt is not completely closed, do not try to close it until after opening it by pulling the bolt handle all the way back. The gun will not fire a projectile when the bolt is completely open.

Repeat all operations except Step 4 (do not load BB or pellet), pumping gun up 10 times. If a projectile still does not fire, follow these steps carefully:

1. Open bolt.
2. Put trigger safety "ON".
3. Clear barrel by running a cleaning rod through from the muzzle end. Be careful not to damage the bolt tip by pushing the rod through too hard. Do not reuse this BB or pellet.
4. Repeat operation steps. Make sure a BB or pellet is fed into firing position. If after following the firing procedure the projectile is not fired, return your gun to Daisy (See "REPAIR OF DAISY GUNS" section).

**UNLOAD PELLETS:** The magnetic tip does not extract a pellet. You must shoot the pellet out if a safe target is available. If a safe target is not available, open bolt, put trigger safety "ON", insert a cleaning rod in the muzzle end and push the pellet out of the barrel. Do not allow a pellet to fall into the rear of the loading port and become jammed in the BB feed hole.

#### TO EMPTY BB MAGAZINE:

Open bolt and put trigger safety "ON". Open the BB magazine door, cup your hand over it and tilt the gun fully to the left side. Shake gun until all BBs are removed. Then remove BBs from loading port (No. 2).

**WARNING:** EVEN IF YOU HAVE FIRED THE AIRGUN ONE OR MORE TIMES AND NO BB WAS EXPELLED, IT DOES NOT MEAN THAT THE GUN IS EMPTY OF BBs. CONTINUE TO TREAT THE AIRGUN AS IF IT IS LOADED.

#### CLEARING A JAM (PowerLine 22X, 22SG, 22S)

Open the bolt and put "ON" trigger safety immediately. If the bolt is not completely closed, do not try to close it until after opening it by pulling the bolt handle all the way back. The gun will not fire a projectile when the bolt is completely open.

Repeat all operations except Step 4 (do not load a pellet), pumping gun up 10 times. If a projectile still does not fire, follow these steps carefully:

1. Open bolt.
2. Put trigger safety "ON".
3. Clear barrel by running a cleaning rod through from the muzzle end. Be careful not to damage the bolt tip by pushing the rod through too hard. Do not reuse this pellet.
4. Repeat operation steps. Make sure a pellet is fed into firing position. If after following the firing procedure the projectile is not fired, return your gun to Daisy (See "REPAIR OF DAISY GUNS" section).

**UNLOAD PELLETS:** The bolt tip does not extract a pellet. You must shoot the pellet out if a safe target is available. If a safe target is not available, open bolt, put trigger safety "ON", insert a cleaning rod in the muzzle end and push the pellet out of the barrel.

**WARNING:** Never assume gun is empty of projectiles. Always point the gun in a safe direction.

#### REAR SIGHT ADJUSTMENT:

Your air gun is equipped with an adjustable rear sight.

#### HOW TO ADJUST SIGHT RIGHT OR LEFT (WINDAGE):

Loosen screw "A" by turning counterclockwise (No. 9). Move rear sight to the right side of the gun to make it shoot to the right, or to the left side of the gun to make the gun shoot to the left. Make certain screw "A" is retightened after adjustment.

#### HOW TO ADJUST SIGHT UP OR DOWN (ELEVATION):

Raise the rear sight by moving sight elevator back to make the gun shoot higher. Lower the rear sight by moving the sight elevator forward to make the gun shoot lower (No. 10).

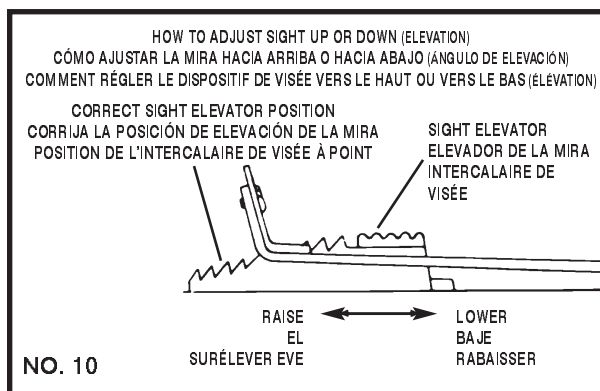
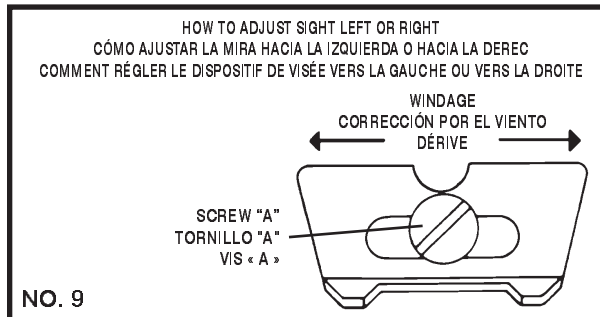

#### PROPER CARE

To maintain top shooting performance, lightly oil the three pumping lever hinges and the felt wiper on the piston every 1,000 shots (No. 11). Use a 10-, 20- or 30-weight non-detergent, automotive motor oil. **DO NOT** use light, household type oils or aerosol type spray lubricants since they may contain substances or additives harmful to the rubber seals or other components. Clean the exterior by wiping with a soft, clean, lightly oiled cloth. The screws are a gun blue finish; wipe with oil to prevent rust.

**CAUTION:** Improper lubricants, such as aerosol type spray lubricants, can ignite (diesel) during pumping. Use only automotive motor oils.

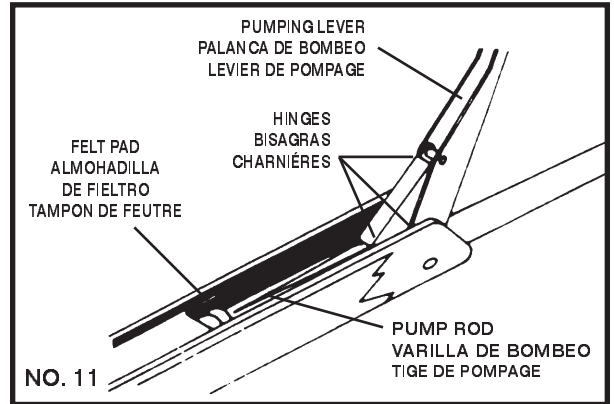

#### STORAGE

Before putting the gun away in a cabinet or gun rack, shoot the gun at a safe target to make sure the pump system and barrel are empty. Then, open the bolt and place the trigger safety "ON", then close the bolt. Always make sure the gun is empty and the trigger safety is "ON" before storage; the gun should also be clean, dry and oiled.

Store projectiles in a separate location from the gun to keep it away from untrained shooters.

**WARNING:** EVEN IF YOU HAVE FIRED THE AIRGUN ONE OR MORE TIMES AND NO BB OR PELLET WAS EXPELLED, IT DOES NOT MEAN THAT THE GUN IS EMPTY OF AMMO. CONTINUE TO TREAT THE AIRGUN AS IF IT IS LOADED.

#### MODIFICATION

**WARNING:** The components of this gun were engineered to deliver optimum performance. Any modification or tampering with a gun may cause a malfunction and may make it unsafe to use. Any change in performance, such as a lowered trigger force and shortened trigger travel, indicates possible wear, and such gun should be inspected, replaced or properly repaired by qualified personnel. Any gun that has been dropped should be checked by qualified personnel to insure that its function has not been effected.

**WARNING:** A GUN THAT IS NOT OPERATING PROPERLY MAY BE DANGEROUS. IT SHOULD BE KEPT SAFELY FROM USE BY ANYONE UNTIL REPAIRED OR DESTROYED. DO NOT TRY TO TAKE THE GUN APART. IT IS DIFFICULT TO REASSEMBLE, AND IMPROPER REASSEMBLY CAN CAUSE A HAZARDOUS CONDITION.

#### GUNS IN WARRANTY

##### LIMITED ONE — YEAR WARRANTY

For one year from date of purchase, Daisy will repair or replace this gun, free of charge, if defective in material or workmanship. Service is available by returning the gun to Daisy Outdoor Products. Attach to the gun your name and address and telephone number, description of problem and proof of date of retail purchase (sales slip). Package and send to Daisy Outdoor Products, transportation prepaid. This Warranty gives you specific legal rights, and you may also have other rights which may vary from state to state.

## GUNS OUT OF WARRANTY

If your Daisy needs repair, call Customer Service at 1-800-713-2479 for repair or replacement charge. We accept Visa and Mastercard. When paying by check or money order, please send with gun. Attach to the gun your name, street address (Not Post Office Boxes) and description of the problem. Package and send, transportation pre-paid, to Daisy Outdoor Products, Service Department. Daisy will repair the gun or replace it with a reconditioned gun of the same model, if available, otherwise with a model of equivalent quality.

Exploded gun part drawings and price lists are available from Daisy Service Department. Please make sure you state model number stamped on barrel. Service and parts charges are subject to change without notice.

Daisy Outdoor Products  
Service Department,  
308 West Stribling Drive  
Rogers, AR 72756 U.S.A.

NOTE: We recommend returning guns via UPS.

## SPECIFICATIONS: 880, 880S, 1880

<b>ACTION</b>	Multi-pump pneumatic pump-up BB repeater; single shot pellet
<b>CALIBER</b>	.177 cal. (4.5mm)
<b>AMMO CAPACITY</b>	50-shot BB; single-shot pellet
<b>OVERALL LENGTH</b>	37.75 in. (95.8cm)
<b>WEIGHT</b>	3.2 lbs. (1.45 kg)
<b>TARGET DISTANCE</b>	33ft (10m)
<b>MAXIMUM SHOOTING DISTANCE**(CANADA)</b>	BB: 247 yds. (226m)* Pellet: 223yds. (204m)*
<b>MAXIMUM SHOOTING DISTANCE**</b>	BB: 291 yds. (266m)* Pellet: 286yds. (262m)*
<b>BARREL</b>	20.8in. (53cm) rifled steel barrel
<b>SAFETY</b>	Manual cross bolt trigger block with red indicator

## SPECIFICATIONS: 177X, 22X, 22SG, 22S

<b>ACTION</b>	Multi-pump pneumatic pump-up single shot pellet
<b>CALIBER</b>	177X - .177 cal. (4.5mm) 22X, 22SG, 22S - .22 cal. (5.5mm)
<b>AMMO CAPACITY</b>	Single-shot air gun pellet
<b>OVERALL LENGTH</b>	37.75 in. (95.8cm)
<b>WEIGHT</b>	3.2 lbs. (1.45 kg) - 4.5 lbs. (2.04 kg) Depending on Model
<b>TARGET DISTANCE</b>	33ft (10m)
<b>MAXIMUM SHOOTING DISTANCE** (CANADA)</b>	177X - 223 yds. (204 m)* 22X, 22SG, 22S - 257 yds. (255 m)
<b>MAXIMUM SHOOTING DISTANCE**</b>	177X - 286 yds. (262 m)* 22X, 22SG, 22S - 333 yds. (304 m)
<b>BARREL</b>	20.8in. (53cm) rifled steel barrel
<b>SAFETY</b>	Manual cross bolt trigger block with red indicator

\*Indicates 10 pumps

\*\*With muzzle pointed upward at optimum angle

## INTRODUCING POWERLINE SHOOTING

### A MESSAGE TO PARENTS

Included in the material accompanying each new PowerLine are 10 shooting safety rules covering the most important aspects of proper gun handling. We urge you to follow these rules in assuring that anyone operating a PowerLine has a thorough understanding of these rules and is diligent in their practice. Although not a firearm, a PowerLine is a gun and not a toy. Properly used and maintained, it will provide many hours of safe, trouble free recreational shooting. **Misused, it can be dangerous. Therefore, we recommend it be used only by someone sixteen years of age or older and with adult supervision.**

As the proud owner of a new PowerLine gun, you have become part of an American tradition dating back more than 100 years. Mechanically, a new PowerLine is backed by nearly a century of engineering know-how and experience in the manufacture of quality products.

Safe gun handling depends upon proper safety training and the right attitude toward gun ownership. To help you, we have designed this booklet to cover the basic facts everyone should understand before shooting a gun. Take time to study it thoroughly. A proper understanding of these basics will greatly increase your enjoyment of the lifetime sport of recreational air gun shooting and, at the same time, give you the satisfaction of knowing you are properly prepared to handle an air gun.

If your child becomes the owner of a PowerLine gun, we strongly urge a formal course of instruction in Shooting Education for your child. Daisy products are age graded to help you pick the right product for your child. There are a number of youth and civic organizations which offer a complete 10 lesson course based on guidelines developed by the training experts at Daisy and they are listed in the section of CLUBS AND COMPETITION near the back of this book. A quick check with them will let you know when the next course will be starting in your area. If you would like more detailed information, write: Special Market Programs, Daisy, Box 220, Rogers, Arkansas 72757 or call 1-800-643-3458.

### WHAT IS A PowerLine?

Backed by 100 years of engineering know-how, the design and craftsmanship of the PowerLine rifles and pistols has advanced to true gun levels. With much more power than traditional air guns, their sophistication in performance and operation have brought them to the attention of even the most serious sport shooters.

In recent years, sport shooters have begun to feel the squeeze of limited space and money for firearm shooting. The PowerLine guns remove these limits for both the enthusiast who wants low cost shooting for year-round training, indoors or out, and dedicated shooters interested in shoulder-to-shoulder competition. With a PowerLine gun, looks, heft and performance add up to adult size shooting right at your doorstep, and at a fraction of the cost of firearm shooting.

### PROPER GUN HANDLING

You may be familiar with the responsibilities of proper gun handling, but the fact that your new PowerLine gun has much more power than a traditional air gun means extra care is needed. In reviewing the basic rules of proper gun handling, keep in mind that "Handling" means every time you touch your gun.

- **Always keep the muzzle pointed in a safe direction.**
- **Treat every gun as if it were loaded**
- **Only load or cock a gun when you are shooting**
- **Anyone shooting or near a shooter should wear shooting glasses and should be standing behind the shooter.**
- **Never climb or jump with a gun.**
- **Avoid ricochet.**
- **Keep the muzzle clear.**
- **Guns not in use should always be unloaded.**
- **Respect other people's property.**
- **Check your target and beyond your target.**

Almost all of the air gun related accidents occurring in this country are caused by careless use or misuse of the gun and shooting at improper targets. These incidents can be eliminated if the shooter handles the gun properly.

### YOUR PowerLine IS A TARGET GUN

Your PowerLine gun has been designed for target shooting and is suited for use both indoors and out to help you develop your marksmanship skills. However, your PowerLine gun means greatly increased velocity and energy, so take care to prepare your target. Target traps designed for use with low-velocity (less than 350 feet-per-second) spring-piston BB and pellet guns **should not be used with a PowerLine gun.** Always use a target trap designed to prevent ricochet and put extra reinforcement behind your target to compensate for the added power. (See "How to Make an Indoor-Outdoor Target," page 15).



## TIPS ON MARKSMANSHIP

Many people become proficient at gun handling without learning the basics of proper marksmanship. Yet, these basics are intended for one purpose—to increase your skills. If you haven't learned them, now is the time to start. If you have, this may serve as a timely review.

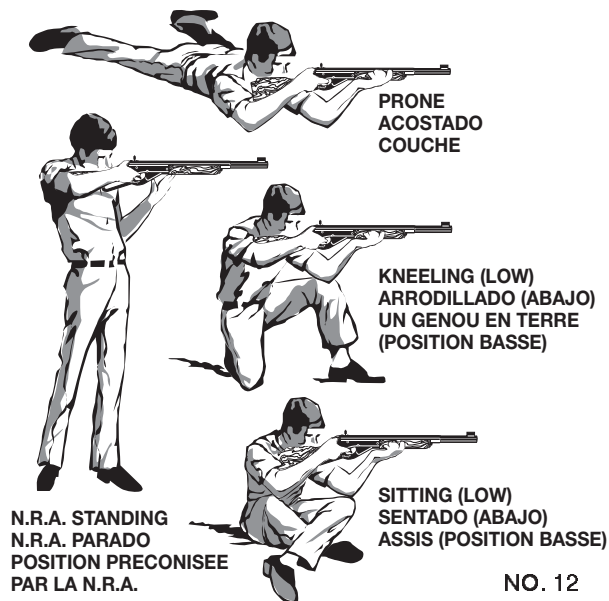

Although there are four basic positions for shooting - prone, sitting, kneeling, and standing, the one most challenging and the one you will undoubtedly use most often is standing. To assume the proper position, follow these simple rules: (All directions have been given for right hand shooters - left hand shooters should, of course, reverse the procedure.)

### STANDING

- From a position directly facing the target, face to the right of the line of fire. The knees should be straight but not locked.
- Grasp the forearm of the gun in the left hand and place the butt of your gun in the shoulder pocket with the muzzle pointed upward.
- With the right hand, grasp the stock at the pistol grip, then press your cheek gently against the stock as far forward as possible without straining.
- Thrust the left hip forward, lower the gun to shoulder height, and with the left elbow directly under the gun, let the left upper arm rest against your body.
- The forearm of the gun should be supported in the palm of the left hand. (Thumb and fingertips, if using the NRA standing position.)
- Shift your weight to the left foot and lean your upper body away from the target.

To assume the other positions: (It should be noted again that left hand shooters reverse these directions when assuming the following positions).

### PRONE

- Half face to the right, then lie at an angle of about 45 degrees to the line of fire. The left leg should be completely relaxed. The right leg should angle away from the spine and may be bent or straight. The feet should be as flat on the ground as possible.

### SITTING

- Half face to the right, then in the low position, cross your legs in front of you with the outside of each foot resting on the ground and supporting the knees. Elbows should be placed near the knees, forming triangles to support the rifle.
- In the high position, legs are not crossed; the feet are well spread, with the heels braced, and the body leaning forward so the elbows may be braced by the knees.

### KNEELING

- Half face to the right and drop to the right knee. In the low position, the left foot should be extended as far forward as is comfortable while the right leg is flat on the ground with the shooter sitting on the side of his foot. In the high position, the shooter sits on his right heel.

## SIGHTING-IN YOUR GUN

The first step in proper sight alignment is to determine the shot grouping of your new airgun. To do this, position a rest, such as a table or bench, 33 feet from your target. Place your rifle on the rest and aiming at the same point on the target each time, fire three shots. Do not attempt to make any adjustments during the three shots. At this point you are only interested in how well your shots group. Once you have determined the grouping ability of you and your rifle, you can then adjust your sights to bring the group on target. **NOTE:** It may be necessary for each person shooting your airgun to realign the sights to fit his sight pattern.

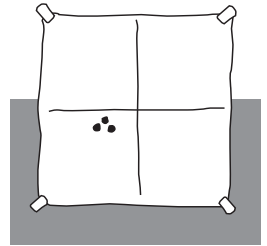

## HOW TO MAKE AN INDOOR-OUTDOOR TARGET

Because of the velocity and energy of PowerLine airguns, care must be exercised in assuring that you have an adequate backstop for your target. A cardboard box 16 inches or more deep, and with at least two-foot square front surface, will serve as the basis for the target. Center 3 inches of tightly bound magazines (do not substitute newspapers) on the inside back wall of the box opposite the target, and fill the box with tightly packed, crumpled newspaper to prevent ricochet. Once the backstop is complete, tape the target to the front of the box. **Do not use metal fasteners—ammunition can ricochet.** As the target is used, the backing must be watched closely and should be replaced when the ammunition has penetrated half the thickness of the magazines.

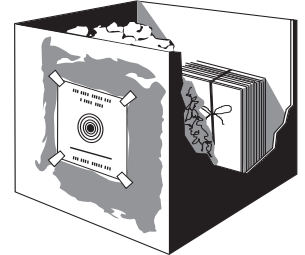

**CAUTION:** Whether you purchase a target trap or make your own, it is important to remember that **they will wear out** with continued use. Because of this, you should always place your backstop where it will be safe should it fail and check it carefully before and after each use. A rebound or ricochet is an indication that the backstop is faulty and that you should stop using it immediately.

## INDOOR SHOOTING

Inside as well as out, the rules of proper gun handling remain the same. If these rules are observed, your PowerLine is safe for indoor shooting. Just remember to take the gun's power into account and carefully follow the instructions for constructing the target backstop.

**If you are using a multi-pump PowerLine pneumatic air gun, two pumps are recommended for indoor shooting.** This will give

you a velocity only slightly higher than the conventional spring-piston gun. However, the PowerLine CO2 guns, the high performance spring-piston guns and the single pump pneumatic airguns deliver consistent maximum power, so make certain that the target backstop has been properly built.

For safety reasons, you must have the target placed so that there are not entry ways in front of or to the side of the firing line or behind the targets. If this is not possible, then doorways in the area should be blocked. A canvas or heavy blanket should be hung behind the target backstop which is free from the wall and clears the floor. This will prevent ricochet should you miss the backstop. Finally, your target should be well lighted. Remember to keep your PowerLine unloaded until the target is up and you are ready to shoot. **Never** point in any direction except down range.

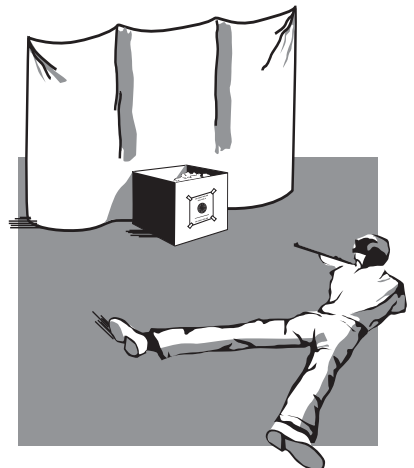



## OUTDOOR SHOOTING

While your air gun is excellent for outdoor shooting, its exceptional power means extra care is needed. The target backstop described on the preceding page will work equally well for outdoor shooting where space is limited. Be sure the target area is clear and safe before shooting.

## USE THE RIGHT AMMUNITION

PowerLine guns are designed to use various types of ammunition. Some models shoot BBs only, while others shoot pellets only, and some shoot either BBs or pellets. Make certain you check the instructions stamped on your PowerLine gun to assure that you use only the correct ammunition. The PowerLine 901 shoots .177 caliber BBs and pellets. If improper ammunition is used, your gun will not feed correctly and may jam, possibly resulting in serious injury. Because dirty and misshapen ammunition can jam your gun, DO NOT reuse BBs or pellets.

## LEARN TO SHOOT SAFELY

Daisy Outdoor Products has a rich heritage of teaching young and first time shooters to shoot safely. In order to effectively implement shooting education programs nationwide, Daisy has partnered with the following organizations which teach shooting safety and provide additional shooting safety materials and information. We encourage you to contact Daisy at 1-800-643-3458 or one of these organizations to sign up for a shooting safety class in your area.

## PROGRAM MATERIALS & EQUIPMENT

**Daisy Outdoor Products**  
800-713-2479  
www.daisy.com

## PROGRAM INFORMATION

**American Legion Junior Shooting Sports Program**  
317-630-1249  
www.legion.org

**NRA Youth Programs**  
800-672-3888 ext. 1505  
www.nrahq.org/youth

**Daisy / Jaycees Shooting Education Program**  
**The United States Junior Chamber of Commerce**  
800-529-2337  
www.usjaycees.org

**4-H Shooting Sports**  
Contact your County Extension Agent  
www.4-h.org

**Junior Olympic Shooting Program**  
719-866-4670  
www.usashooting.com



# 10 REGLAS DE SEGURIDAD PARA DISPARAR

1

Siempre mantenga la boca apuntada en una dirección segura. Hay varias maneras de "cargar" seguramente dependiendo de la situación. Nunca deje que la boca esté apuntada en la dirección de una persona.

2

Trate a cada arma como si estuviera cargada. Nunca puede estar seguro de que usted ha sido la última persona en usar el arma. Nunca se deje llevar por la palabra de otro acerca de que si el arma está cargada o no. Siempre revise el arma para ver si está cargada cuando la saque del almacenamiento o la reciba de otra persona. Sin importar si usted ha disparado un arma de aire una o más veces y no ha salido una bolita o un balín del cañón, eso no quiere decir que la recámara del arma esté vacía de municiones. Cualquier arma de aire puede fallar en pasar las balas por cualquier número de razones. Continúe tratando el arma como si estuviera cargada y lista para disparar. Siempre trate al arma como si estuviera cargada aunque usted sepa que no lo está.

3

Únicamente cargue o amartille el arma cuando está disparando. Un arma cargada no tiene un hogar en su hogar o cualquier otro lugar público.

4

Cheque su objetivo y más allá que su objetivo. Asegúrese de que todas las personas estén bien alejadas del área de disparo antes de disparar. Revise atrás y más allá que su objetivo para asegurarse de que tiene una trampa de blancos segura y que no hay una persona o propiedad que pueda estar en peligro.

5

Cualquier persona disparando o cerca de la persona disparando debe usar lentes protectores para tiro. También, todas las personas deben mantenerse atrás del que está disparando.

6

Nunca trepe o brinque con un arma. No puede controlar la dirección del la boca si se tropieza o se cae. Debe bajar y acostar el arma en una manera segura o debe dársela a un compañero mientras usted se trepa o brinca sobre algo.

7

Evite los rebotes. Nunca dispare a una superficie plana y dura o a la superficie del agua. La munición puede rebotar de la superficie del agua como si fuera una piedra que salta.

8

Mantenga la boca libre de obstrucciones. Nunca deje que nada obstruya la boca del arma. No deje que la boca esté en contacto con el suelo.

9

Armas que no están siendo usadas deben mantenerse descargadas. El mantener las armas descargadas cuando no están en uso es crítico para su seguridad y la de los demás. Cuando ha terminado de disparar, ponga el cierre del gatillo en "puesto" y descargue el arma. Almacene las armas en un lugar inaccesible para los tiradores no entrenados y guarde las municiones en un lugar separado del arma.

10

Respete la propiedad ajena. Ya sea que esté disparando de tiro al blanco o está de cacería, si usted es un huésped en la propiedad de otro, debe dejarlo igual que como lo encontró.

**Visite [www.daisy.com](http://www.daisy.com) y lea sobre las reglas de tiro seguro. Tome su examen y obtenga su Certificado "Take Aim at Safety" ("Apunte a la Seguridad").**

# MANUAL DE OPERACIÓN

# POWERLINE®

BY 

## Fusel Neumatico de Corredera Multiple

PowerLine® 880 • PowerLine® 880S  
PowerLine® 1880 • PowerLine® 177X

.177 Cal. (4.5mm) Munición de Pistola de Aire de Acero ☺  
.177 Cal. (4.5mm) Bolitas de Plomo de Arma de Aire ☐

PowerLine® 22X • PowerLine® 22S  
PowerLine® 22SG

.22 Cal. (5.5mm) Bolitas de Plomo de Arma de Aire ☐

**ADVERTENCIA:** ESTO NO ES UN JUGUETE. SE REQUIERE LA SUPERVISIÓN DE UN ADULTO. EL USO INDEBIDO O NEGLIGENTE PUEDE ACARREAR GRAVES LESIONES O MUERTES. PUEDE SER PELIGROSO HASTA 333 YARDAS (304 METROS).

ÉSTE ES UN RIFLE DE AIRE COMPRIMIDO DE GRAN POTENCIA RECOMENDADO PARA PERSONAS DE 16 AÑOS DE EDAD O MÁS. LEA TODAS LAS INSTRUCCIONES ANTES DE USARLO. EL COMPRADOR Y EL USUARIO DEBEN CUMPLIR TODAS LAS LEYES SOBRE EL USO Y LA PROPIEDAD DE RIFLES DE AIRE COMPRIMIDO.

DE ACUERDO A LA LEY DE CALIFORNIA

**ADVERTENCIA:** NO SAQUE O MUESTRE EL ARMA DE AIRE DE COMPRESIÓN EN PÚBLICO - PUEDE CONFUNDIR A LA GENTE Y PUEDE SER UN CRIMEN. LA POLICÍA Y OTROS PUEDEN PENSAR QUE EL ARMA DE AIRE ES UN ARMA DE FUEGO. NO LE CAMBIE LA COLORACIÓN Y LAS MARCAS PARA QUE PAREZCA MÁS COMO UN ARMA DE FUEGO. ESTO ES PELIGROSO Y PUEDE SER UN CRIMEN.

**ADVERTENCIA:** ESTE RIFLE PUEDE CAUSAR MUERTES. LEA Y SIGA CUIDADOSAMENTE LAS INSTRUCCIONES. NO CARGUE UN BALÍN BB NI UN PERDIGÓN EN LA CÁMARA HASTA QUE USTED ESTÉ LISTO PARA DISPARAR. SI USTED CARGA UN BALÍN BB O UN PERDIGÓN Y DECIDE NO DISPARAR, SAQUE MANUALMENTE EL BALÍN O EL PERDIGÓN O DISPÁRELO EN UNA DIRECCIÓN SEGURA. LO MÁS SEGURO ES LLEVAR UN RIFLE DESCARGADO Y SIN AMARTILLAR. LOS ACCIDENTES OCURREN RÁPIDAMENTE Y ES TERRIBLE LESIONAR O MATAR A ALGUIEN POR ACCIDENTE. DISPARE CON SEGURIDAD.

**!** Este símbolo de alerta de seguridad llama la atención respecto a un importante mensaje de seguridad en este manual. Cuando usted vea este símbolo, manténgase alerta ante la posibilidad de que ocurran lesiones personales y lea cuidadosamente el mensaje que siga al símbolo.

Este rifle de aire comprimido dispara con una energía inicial equivalente a diez veces la energía de los rifles convencionales de aire comprimido accionados por resorte para balines rifle de aire. Mayor potencia implica mayores probabilidades de causar graves lesiones.

Aunque su nuevo Rifle de Aire PowerLine no es un arma de fuego, puede resultar mortal, y deberá tratarse con la precaución y respeto que merecen las armas de fuego convencionales. Como arma de fuego, su Rifle de Aire PowerLine, si se usa indebidamente o con negligencia, puede matar o herir seriamente a la persona que dispara o a otras personas.

Todos los seguros son dispositivos mecánicos y el tirador es el único factor del sistema que puede hacer que el rifle sea seguro o peligroso. **NO DEPENDA DE LOS SEGUROS MECÁNICOS;** prevea los posibles peligros y evite las situaciones que podrían conducir a accidentes.

Cada rifle es diferente en cuanto a su modo de funcionamiento y usted nunca estará listo para disparar un rifle hasta que esté completamente familiarizado con su uso. Lea las siguientes instrucciones de operación y **SIN CARGAR UN PROYECTIL**, practique llevando a cabo varias veces los pasos de operación con su rifle (dispare en frío su rifle a un blanco seguro), de tal modo que aprenda a dominar su rifle modelo Power Line rifle de air en forma correcta y segura.

Recomendamos usar el siguiente número de bombeos para las diferentes condiciones de tiro.

Para disparar bajo techo, 2 bombeos.

Para una distancia de 10 metros (33 pies), 4-6 bombeos.

Para distancias mayores, 7 a 10 bombeos

### POWERLINE® 880 / 880S / 1880

	BALINES BB	PERDIGÓN
VELOCIDAD DE BOCA (10 BOMBEOS)	750 pies/seg - 229 mps	715 pies/seg - 218 mps
DISTANCIA DE DISPARO (10 BOMBEOS)	291 yardas - 266 m	286 yardas - 261 m
VELOCIDAD DE BOCA CANADA (10 BOMBEOS)	490 pies/seg - 149 mps	490 pies/seg - 149 mps
DISTANCIA DE DISPARO CANADA (10 BOMBEOS)	247 yardas - 226 m	223 yardas - 204 m

### POWERLINE® 177X

	PERDIGÓN
VELOCIDAD DE BOCA (10 BOMBEOS)	715 pies/seg - 218 mps
DISTANCIA DE DISPARO (10 BOMBEOS)	286 yardas - 261 m
VELOCIDAD DE BOCA CANADA (10 BOMBEOS)	490 pies/seg - 149 mps
DISTANCIA DE DISPARO CANADA (10 BOMBEOS)	223 yardas - 204 m

### POWERLINE® 22X / 22S / 22SG

	PERDIGÓN
VELOCIDAD DE BOCA (10 BOMBEOS)	625 pies/seg - 190 mps
DISTANCIA DE DISPARO (10 BOMBEOS)	333 yardas - 304 m
VELOCIDAD DE BOCA CANADA (10 BOMBEOS)	490 pies/seg - 149 mps
DISTANCIA DE DISPARO CANADA (10 BOMBEOS)	257 yardas - 255 m

### CÓMO OPERAR SU RIFLE:

**!** ¡CUIDADO!: Asegúrese de que su rifle esté siempre apuntando en una dirección segura.

- Paso 1. ABRA EL CERROJO
- Paso 2. ACTIVE EL SEGURO DEL GATILLO
- Paso 3. BOMBEE
- Paso 4. CARGUE
- Paso 5. CIERRE EL CERROJO
- Paso 6. APUNTE A UN BLANCO SEGURO
- Paso 7. QUITA EL SEGURO DEL GATILLO
- Paso 8. DISPARE
- Paso 1. ABRA EL CERROJO

Tire directamente hacia atrás del mango del cerrojo, llevándolo completamente hacia atrás (No. 2). El rifle no puede disparar con el cerrojo abierto.

## Paso 2. ACTIVE EL SEGURO DEL GATILLO

PRIMERO se debe abrir el cerrojo, seguidamente se empuja el seguro del gatillo de izquierda a derecha de tal modo que no quede visible NINGUNA parte del indicador rojo (No. 3).

 **¡CUIDADO!**: Asegúrese de que su rifle esté siempre apuntando en una dirección segura.

## Paso 3. BOMBEE

El cerrojo debe abrirse para bombear el rifle. Para aumentar la seguridad, recomendamos dejar abierto el cerrojo mientras se bombea el rifle y que usted cierre el cerrojo únicamente cuando el cañón pueda apuntarse en una dirección segura. Una vez que tenga la boca del cañón apuntando en dirección segura, bombee el rifle el número deseado de veces hasta 10. Mayor potencia implica mayores probabilidades de causar graves lesiones. Nunca ponga un dedo en el gatillo hasta que usted esté listo para disparar el rifle. NOTA: No bombee su rifle más de 10 veces. Al bombear más de 10 veces sólo se produce un aumento sumamente pequeño de la potencia y en cambio se puede dañar seriamente el rifle.

 **¡CUIDADO!**: Asegúrese de sujetar firmemente el mango de bombeo al cerrar la palanca para impedir que el mango pueda regresar violentamente hacia atrás y causar posibles lesiones. Asimismo, tenga cuidado de mantener los dedos fuera del mecanismo de amartillamiento al cerrar la palanca (No. 4).

 **ADVERTENCIA:** No abra el cerrojo, cierre el cerrojo y seguidamente tire del gatillo antes de bombear. Este procedimiento puede traer como resultado la carga del rifle, con lo que un proyectil podría salir disparado del rifle durante el bombeo. Vuelva a amartillar el rifle abriendo el cerrojo y active el seguro del gatillo antes de bombear como lo hizo en los Pasos 1 y 2.

**CARGADOR DE BALINES BB- PARA LLENAR EL CARGADOR:** La puerta de carga está situada en el lado izquierdo del receptor (No. 5). Presione la puerta hacia abajo y llene el cargador con aproximadamente 50 balines BB. No llene excesivamente el cargador, puesto que si lo hace es posible que el sistema alimentador no funcione correctamente.

## Paso 4. CARGAR (PowerLine 880, 880S, 1880)

**CARGA DE LOS BALINES BB:** Con el mango del cerrojo hacia atrás y los balines BB en el cargador (vea la sección "CARGADOR DE BALINES BB"), ELEVE la boca del cañón del rifle entre 45 y 90 grados. Al elevar la boca del cañón, asegúrese de que la mira delantera esté apuntando hacia arriba, puesto que el rifle no puede cargarse correctamente si está acostado en uno de sus lados (No. 6). Se puede ver un balín BB en la punta magnética si se mira en la abertura de carga (No. 6). Si un balín BB no entra en la punta magnética al elevar la boca del cañón, sacuda ligeramente el rifle. Presione el mango del cerrojo completamente hacia delante y con eso pondrá el balín BB en la posición lista para el disparo. Asegúrese de que la mira delantera esté apuntando hacia arriba al elevar la boca del cañón para garantizar la alimentación correcta de los balines.

 **¡CUIDADO!**: Siempre vea el balín BB o el perdigón cuando cierre el cerrojo y la abertura de carga.

 **ADVERTENCIA:** Los balines BB se alimentan desde el cargador por gravedad, para lo cual es necesario elevar la boca del cañón. **NUNCA SUPONGA QUE EL CARGADOR O LA CÁMARA ESTÁN VACÍOS**, incluso si el rifle no dispara un proyectil.

**CÓMO CARGAR LOS PERDIGONES:** Con el cerrojo hacia atrás y después de sacar los balines BB del cargador (vea la sección "CÓMO VACIAR EL CARGADOR," en la página 14), haga avanzar el cerrojo hacia delante hasta que la punta magnética esté visiblemente al mismo nivel que el borde posterior de la abertura de carga de perdigones; baje la boca del cañón y cargue un que la punta magnética esté visiblemente al mismo nivel que el borde posterior de la abertura de carga de perdigones; baje la boca del cañón y cargue un perdigón, con el extremo sólido hacia delante (No. 7). Empuje el mango del cerrojo completamente hacia delante y así el perdigón quedará en la cámara, listo para el disparo.

**IMPORTANTE:** No permita que un perdigón caiga hacia dentro de la parte posterior de la abertura de carga y quede encasquillado en el orificio de alimentación para balines BB. Si esto llegase a ocurrir, haga que un armero calificado quite el receptor izquierdo y despeje la abertura de carga o devuelva el rifle a Daisy.

**IMPORTANTE:** Se debe tener cuidado al disparar perdigones mientras el cargador contenga balines BB. Si se intenta cargar un balín BB y un perdigón al mismo tiempo, esto puede causar el encasquillamiento o la obstrucción del cañón.

## Paso 4. CARGAR (PowerLine 22X, 22SGT, 22S)

**CARGAR LAS BOLITAS:** Con el cerrojo hacia atrás baje la boca y cargue una bolita, con el lado sólido hacia enfrente (No. 7). Empuje la manilla del cerrojo totalmente hacia enfrente y la bolita estará en la recámara lista para disparar.

## Paso 5. CIERRE EL CERROJO

Cierre el cerrojo empujando el mango del cerrojo completamente hacia delante para llevar a la cámara un balín BB o un perdigón y bloquear el cerrojo.

 **¡CUIDADO!**: El rifle estará cargado y listo para disparar en ese momento.

## Paso 6. APUNTE A UN BLANCO SEGURO.

Apunte el rifle a un blanco seguro. Para disparar con puntería uniforme, use la forma correcta de la mira cada vez que dispare el rifle (No. 8). **Nunca apunte un rifle, cargado o descargado, a una persona.**

 **¡CUIDADO!**: Debido a la potencia de este rifle de aire comprimido, actúe con extrema cautela al seleccionar una plancha de contención segura. Este rifle no debe usarse con las planchas de contención detrás de los blancos que se utilizan con los rifles normales de balines BB. Los objetivos del escogimiento y mamparas que no pueden ser penetrados ni que no causará retacho a causa de su superficie dura. Use únicamente blancos y atraproyectiles que estén diseñados para usarse con rifles de aire comprimido de alta potencia. No dispare al agua.

## Paso 7. QUITA EL SEGURO DEL GATILLO

Cuando no tenga dudas sobre la seguridad del blanco, la plancha de contención y el área circundante, quite el seguro del gatillo empujando de derecha a izquierda hasta que se pueda ver el indicador rojo. Su rifle estará amartillado y listo para disparar en ese momento. En esta condición, debe manejarse con extremo cuidado.

## Paso 8. DISPARE

Después de asegurarse de que el rifle está apuntando en una dirección segura, oprima suavemente (pero con firmeza) el gatillo. Repita los Pasos del 1 al 8 para seguir disparando, utilizando el procedimiento apropiado de carga. **NOTA:** Para disparar, el cerrojo debe estar completamente cerrado como se indica en el Paso 5.

 **¡CUIDADO!**: No deje su rifle bombeado durante un extenso período de tiempo. Esto podría ocasionar una demora desde el momento en que se aprieta el gatillo hasta el momento en que el proyectil sale disparado del rifle. Asimismo, si deja su rifle bombeado durante más de una hora podría causar daños permanentes a la válvula de escape del aire.

 **ADVERTENCIA:** Si un balín BB o perdigón no se dispara después de completar los pasos descritos de operación, ello indica que el rifle está encasquillado. Ésta es una condición peligrosa.

## COMO ARREGLAR UN BLOQUEO (PowerLine 880, 880S, 1880)

Abra el cerrojo y active el seguro del gatillo inmediatamente. Si el cerrojo no está cerrado del todo, no trate de cerrarlo. Ábralo primero tirando del mango del cerrojo completamente hacia atrás. El rifle no disparará un proyectil si el cerrojo está completamente abierto.

Repita todos los pasos de la operación excepto el Paso 4 (no cargue el balín BB o el perdigón), bombeando hasta 10 veces. Si todavía el proyectil no sale disparado, siga estos pasos cuidadosamente.

1. Abra el cerrojo.
2. Active el seguro del gatillo.
3. Despeje el cañón pasando una varilla de limpieza a través del extremo de la boca del cañón. Tenga cuidado para no dañar la punta del cerrojo empujando la varilla con demasiada fuerza. No vuelva a usar ese balín BB o perdigón.
4. Repita los pasos de esta operación. Asegúrese de que un balín BB o perdigón está ya en la posición de disparo. Si después de seguir el procedimiento para disparar, todavía el proyectil no sale disparado, devuelva su rifle a Daisy (vea la sección "REPARACIÓN DE RIFLES DAISY").

**CÓMO DESCARGAR LOS PERDIGONES:** La punta magnética no extrae un perdigón. Usted debe disparar el perdigón si tiene un blanco seguro disponible. Si un blanco seguro no está disponible, abra el cerrojo, active el seguro del gatillo, inserte una varilla de limpieza en la boca del cañón y empuje el perdigón hasta sacarlo del cañón. No permita que un perdigón caiga hacia dentro de la parte posterior de la abertura de carga y quede encasquillado en el orificio de alimentación para balines BB.

**PARA VACIAR EL CARGADOR:** Abra el cerrojo y active el seguro del gatillo. Abra la puerta del cargador de balines BB, ponga su mano formando una especie de copa sobre la puerta e incline el rifle completamente hacia el lado izquierdo. Sacuda el rifle hasta sacar todos los BALINES BB. Seguidamente saque el balín BB desde la abertura de carga (No. 2). Para asegurarse de que no quedan balines BB, eleve la boca del cañón, sacuda bien el rifle y accione el cerrojo varias veces hacia delante y hacia atrás, sacando todos los balines BB que vea.

 **ADVERTENCIA:** **NUNCA SUPONGA QUE EL RIFLE NO TIENE PROYECTILES. APUNTE SIEMPRE SU RIFLE EN UNA DIRECCIÓN SEGURA.**

## COMO ARREGLAR UN BLOQUEO (PowerLine 22X, 22SG, 22S)

Abra el cerrojo y "PONGA" el cierre de seguridad inmediatamente. Si el cerrojo no está completamente cerrado, no trate de cerrarlo hasta después de abrirlo jalando de la manilla del cerrojo totalmente hacia atrás. El arma no disparará un proyectil cuando el cerrojo totalmente abierto. Repita todas las operaciones excepto el Paso 4 (no cargue una bala), bombeando el arma hasta 10 veces. Si todavía no dispara el proyectil, siga estos pasos cuidadosamente:

1. Abra el cerrojo.
2. "Ponga" el cierre de seguridad.
3. Limpie el cañón pasando una barra limpiadora empezando por el lado de la boca. Tenga cuidado de no dañar la punta empujando la barra muy duro. No vuelva a usar este balín o bala.
4. Repita los pasos de operación. Asegúrese de que la bala esté en posición de disparar. Si los proyectiles todavía no disparan después de seguir los procedimientos para disparar regrese su arma a Daisy (ver la sección "REPARACIÓN DE ARMAS DAISY").

**DESCARGAR LAS BOLITAS:** La punta magnética no saca las bolitas. Necesita disparar la bala si hay un objetivo seguro disponible. Si no hay un objetivo seguro disponible, abra el cerrojo, "PONGA" el cierre de seguridad, inserte una barra limpiadora por la boca y empuje la bala fuera del cañón.

**ADVERTENCIA:** Nunca suponga que un arma está vacía de proyectiles. Siempre apunte el arma en una dirección segura.

**AJUSTE DE LA MIRA POSTERIOR:** Su rifle de aire comprimido tiene una mira posterior ajustable.

## CÓMO AJUSTAR LA MIRA HACIA LA IZQUIERDA O HACIA LA DERECHA (CORRECCIÓN POR EL VIENTO):

Afije el tornillo "A" haciéndolo girar hacia la izquierda (No. 9). Mueva la mira posterior hacia el lado derecho del rifle para que el rifle dispare hacia la derecha o hacia el lado izquierdo para que el rifle dispare hacia la izquierda. Cerciórese de que el tornillo "A" vuelva a quedar bien apretado después de efectuar estos ajustes.

## CÓMO AJUSTAR LA MIRA HACIA ARRIBA O HACIA ABAJO (ÁNGULO DE ELEVACIÓN):

Eleve la mira posterior moviendo el elevador hacia atrás para hacer que el rifle dispare más alto. Baje la mira posterior moviendo el elevador de la mira hacia delante para hacer que el rifle tire más hacia abajo (No. 10).

## CUIDADO APROPIADO

Para mantener la mejor eficacia de tiro, lubrique ligeramente las tres bisagras de bombeo y el limpiador de espuma en el pistón cada 1,000 disparos (No. 11). Use un aceite no detergente para motores de peso 10, 20 ó 30. **NO USE** aceites ligeros de tipo doméstico ni lubricantes en aerosol, puesto que pueden contener sustancias o aditivos dañinos para las juntas estancas de caucho u otros componentes. Limpie la parte exterior pasando un paño suave y limpio ligeramente aceitado. Los tornillos tienen un acabado azul; frótelos con aceite para prevenir la herrumbre.

**¡CUIDADO!** Los lubricantes inadecuados como, por ejemplo, los lubricantes en aerosol, pueden incendiarse durante el bombeo. Use únicamente aceites para motores.

## ALMACENAMIENTO

Antes de guardar el rifle en un gabinete o bastidor de armas, dispare el rifle a un blanco seguro para cerciorarse de que el sistema de bombeo y el cañón estén vacíos. Seguidamente, abra el cerrojo y active el seguro del gatillo, en ese momento cierre el cerrojo. Asegúrese siempre de que el rifle esté vacío y el seguro del gatillo esté activo antes de guardar el rifle; asimismo, el rifle debe estar limpio, seco y bien aceitado.

Guarde los proyectiles en un lugar aparte lejos del rifle para impedir que puedan usarlo tiradores sin entrenamiento.

## MODIFICACIÓN

**ADVERTENCIA:** Los componentes de este rifle fueron diseñados por expertos para brindar un rendimiento óptimo. Cualquier modificación o manipulación incorrecta de un rifle puede causar su mal funcionamiento y hacer que no se pueda usar el rifle con seguridad. Cualquier cambio en el rendimiento o el funcionamiento como, por ejemplo, una menor fuerza en el gatillo o un recorrido más corto del gatillo, indica el posible desgaste de las piezas del rifle; por lo que el rifle debe ser inspeccionado, reemplazado o reparado adecuadamente por un personal calificado. Cualquier rifle que se haya caído golpeándose contra el suelo debe ser revisado por un personal calificado con el fin de asegurarse de que su funcionamiento no haya sido afectado por la caída.

**ADVERTENCIA:** UN RIFLE QUE NO ESTÉ FUNCIONANDO CORRECTAMENTE PUEDE SER PELIGROSO. POR LO TANTO SE DEBE IMPEDIR SU USO POR PARTE DE CUALQUIER PERSONA HASTA SU REPARACIÓN O REEMPLAZO. NO TRATE DE DESARMAR EL RIFLE. ES DIFÍCIL VOLVER A ARMARLO Y SI SE COMETE ALGÚN ERROR AL VOLVER A ARMARLO, ESTO PUEDE PROVOCAR UNA CONDICIÓN PELIGROSA.

## RIFLES EN GARANTÍA

### GARANTÍA LIMITADA DE UN AÑO

Durante un año contado a partir de la fecha de compra, Daisy reparará o reemplazará este rifle, gratuitamente, si tiene algún defecto en materiales o fabricación. Prestamos servicio de reparación si se devuelve el rifle a Daisy Outdoor Products. Adjunte al rifle su nombre, dirección y número telefónico, la descripción del problema y el comprobante de la fecha de compra al por menor (comprobante de compra). Embale el rifle y envíelo a Daisy Outdoor Products, con los gastos de transporte pagados de antemano. Esta garantía le otorga derechos legales específicos y usted también puede tener otros derechos que pueden variar de un estado a otro.

### RIFLES SIN GARANTÍA

Si su rifle Daisy necesita reparación, llame al teléfono de Servicio al Cliente 1-800-713-2479 para solicitar la reparación o preguntar cuánto cuesta reemplazar el rifle. Aceptamos tarjetas de crédito Visa, MasterCard y Discover. Cuando vaya a pagar con un cheque o giro bancario, envíe este pago junto con el rifle. Adjunte al rifle su nombre, dirección, número telefónico y la descripción del problema. Embale el rifle y envíelo a Daisy Outdoor Products, Service Department, con los gastos de transporte pagados de antemano. Daisy reparará o reemplazará el rifle con problemas con un rifle reacondicionado del mismo modelo, si hay disponibilidad de rifles del mismo modelo; de lo contrario lo reemplazará con un rifle reacondicionado de calidad equivalente. Usted puede solicitar al Departamento de Servicio de Daisy dibujos amplios de las piezas del rifle y listas de precios. Asegúrese por favor de indicar el número de modelo que está grabado en el cañón. Los cargos por servicio y piezas de repuesto están sujetos a cambio sin previo aviso.

Daisy Outdoor Products  
Service Department,  
308 West Stribling Drive  
Rogers, AR 72756 U.S.A.

**NOTA:** Recomendamos los fusiles devolutivos vía UPS.

## ESPECIFICACIONES: 880, 880S, 1880

<b>MODO DE ACCIÓN</b>	Repetidor neumático de multibombeo de balines BB; perdigón de un solo disparo.
<b>CALIBRE</b>	Calibre 0.177 (4.5 mm)
<b>CAPACIDAD DE MUNICIONES</b>	50 balines BB; perdigón de un solo disparo.
<b>LONGITUD TOTAL</b>	37.75 pulg. (95.8 cm)
<b>PESO</b>	3.2 lbs. (1.45 kg)
<b>DISTANCIA AL BLANCO</b>	33 pies (10 m)
<b>DISTANCIA MÁXIMA DE DISPARO DISTANCIA** (Canada)</b>	247 yardas (226 m)* - BALINES BB 223 yardas (204 m)* - PERDIGÓN
<b>DISTANCIA MÁXIMA DE DISPARO DISTANCIA**</b>	291 yardas (266 m)* - BALINES BB 286 yardas (262 m)* - PERDIGÓN
<b>CAÑÓN</b>	20.8 pulg. (53 cm) cañón tipo rifle de acero
<b>SEGURIDAD</b>	Cruce manualmente el bloque del gatillo del seguro con el indicador rojo.

## ESPECIFICACIONES: 177X, 22X, 22SG, 22S

<b>MODO DE ACCIÓN</b>	Perdigón de un solo disparo.
<b>CALIBRE</b>	Calibre 0.177 (4.5 mm) - 177X Calibre 0.22 (5.5 mm) - 22X
<b>CAPACIDAD DE MUNICIONES</b>	Perdigón de un solo disparo.
<b>LONGITUD TOTAL</b>	37.75 pulg. (95.8 cm)
<b>PESO</b>	3.2 lbs. (1.45 kg)
<b>DISTANCIA AL BLANCO</b>	33 pies (10 m)
<b>DISTANCIA MÁXIMA DE DISPARO DISTANCIA** (Canada)</b>	223 yardas (204 m)* - 177X 257 yardas (235 m)* - 22X
<b>DISTANCIA MÁXIMA DE DISPARO DISTANCIA**</b>	286 yardas (262 m)* - 177X 333 yardas (304 m)* - 22X
<b>CAÑÓN</b>	20.8 pulg. (53 cm) cañón tipo rifle de acero
<b>SEGURIDAD</b>	Cruce manualmente el bloque del gatillo del seguro con el indicador rojo.

\* Indica 10 bombeos

\*\* Con la boca del cañón apuntada hacia arriba en un ángulo óptimo

## INTRODUCIENDO PowerLine EL TIRO

### UN MENSAJE A LOS PADRES

Incluido en la materia que acompaña cada nuevo Cable de tensión alta son 10 reglas de safety que disparan que cubre los aspectos más importantes del manejo apropiado de arma. Nosotros le instamos a seguir estas reglas a asegurar que cualquiera operando un Cable de tensión alta tiene una comprensión completa de estas reglas y es diligente en su práctica. Aunque no es un arma de fuego, un arma PowerLine es un arma y no un juguete. Con uso apropiado y mantenimiento, puede proveer horas de tiro recreativo seguro y sin problemas. **Con el mal uso, puede ser peligrosa. Entonces, le recomendamos que solamente sea usado por alguien de 16 años o mayor con supervisión adulta.**

Como un orgulloso dueño de un arma PowerLine nuevo, usted se ha convertido en parte de una tradición Americana que data más de 100 años. Mecánicamente, un PowerLine nuevo es respaldado por casi un siglo de conocimiento de ingeniería y de experiencia en la manufactura de productos de calidad.

El uso seguro depende del entrenamiento apropiado de seguridad y la actitud correcta hacia ser dueño de un arma. Para ayudarlo, hemos diseñado este folleto para cubrir los datos básicos que todos deben entender antes de disparar un arma. Tómese el tiempo para estudiarlo detalladamente. Un entendimiento apropiado de estas bases aumentarán grandemente su satisfacción del deporte de vida de tiro con arma de aire recreativo y, al mismo tiempo, le darán la satisfacción de saber que usted está apropiadamente preparado para manejar un arma de aire.

Si su hijo(a) se vuelve dueño de un arma PowerLine, le pedimos fuertemente que su hijo(a) tome un curso formal de Educación para Tiro. Los productos Daisy son nivelados por edad para ayudarlo a escoger el producto correcto para su hijo. Hay un número de organizaciones cívicas y de jóvenes que ofrecen un curso completo de 10 lecciones basadas en las guías elaboradas por los entrenadores expertos de Daisy y estos están enlistados en la sección CLUBS Y COMPETENCIAS cerca del final de este libro. Un chequeo rápido con ellos le hará saber cuando empezará el próximo curso en su área.

Si desea más información escriba al: Special Market Programs (Programas Especiales de Mercado), Daisy, Box 220, Rogers, Arkansas 72757 U.S.A., o llame al 1-800-643-3458.

### ¿QUÉ ES UN PowerLine?

Respaldado por 100 años de conocimiento de ingeniería, el diseño y la artesanía de los rifles y pistolas PowerLine han avanzado a niveles de armas verdaderas. Con mucho más poder que las armas de aire tradicionales, sofisticación en rendimiento y operación las han llevado a la atención de los más serios tiradores deportivos. En años recientes, tiradores deportistas han empezado a sentirle aprieto de espacio limitado y dinero para tiro con armas de fuego. Las armas PowerLine han quitado estos límites no solo para el entusiasta que quiere tiro a precio bajo para practicar todo el año, adentro o afuera, como para los tiradores dedicados interesados en competencias de hombro-a-hombro. Con un arma PowerLine, su apariencia, peso y rendimiento se suman a un tiro adulto al pie de su puerta, y solo a una fracción del costo de tiro con armas de fuego.

### MANEJO APROPIADO DE UN ARMA

Puede estar familiarizado con las responsabilidades de del manejo correcto de armas, pero el hecho de que su nueva PowerLine tiene mucho más poder que las armas de aire tradicionales quiere decir que se requiere un cuidado extra. Al repasar las reglas básicas del manejo apropiado de un arma, tenga en mente que "Manejo" se refiere a cada vez que toca su arma.

- Siempre mantenga la boca apuntada en una dirección segura.
- Trate a cada arma como si estuviera cargada
- Únicamente cargue o amarrille el arma cuando está disparando
- Cualquiera persona disparando o cualquier persona cerca del que dispara debe utilizar lentes de tiro y debe estar parado atrás del que está disparando. • Evite ricochet.
- Nunca trepe o brinque con un arma.
- Evite los rebotes.
- Mantenga la boca libre de obstrucciones.
- Armas que no están siendo usadas deben mantenerse descargadas.
- Respete la propiedad ajena.
- Cheque su objetivo y más allá que su objetivo.

Casi todos los accidentes relacionados con armas de aire que ocurren en este país son causados por el uso sin cuidado o por el mal uso del arma y por tiro a objetivos inapropiados. Estos incidentes se pueden eliminar si el tirador maneja el arma apropiadamente.

### SU ARMA PowerLine ES UN ARMA DE TIRO AL BLANCO

Su arma PowerLine ha sido diseñada para tiro al blanco y se puede usar adentro o afuera para ayudarlo a mejorar sus destrezas de puntería. Sin embargo, su arma PowerLine significa un aumento de velocidad y energía, así que tómese el tiempo para preparar su objetivo. Las trampas de blancos para uso con armas de balines de resorte de baja velocidad (menos de 350 pies -por-segundo) y armas de bolitas no deben ser usadas con un arma PowerLine. Siempre use una trampa de blancos diseñada para prevenir rebotes y ponga mas refuerzos detrás de su objetivo para compensar por el poder adicional. (Vea "Como Hacer un Objetivo Para Adentro y Afuera," página 25).

### CONSEJOS EN PUNTERÍA

Muchas personas se hacen proficientes en el manejo de armas sin aprender los principios básicos de la puntería apropiada. Sin embargo, estos principios básicos tienen como intención un propósito- de aumentar sus destrezas. Si nos la ha aprendido, ahora es el tiempo de empezar. Si ya se los sabe, este puede ser un buen repaso.

Aunque hay cuatro posiciones básicas para disparar- acostado, sentado, arrodillado y parado, la más difícil y la que sin duda usará más es la de estar parado. Para asumir una posición apropiada, siga estas reglas sencillas: (Todas las direcciones han sido dadas para tiradores de mano derecha- los tiradores de mano izquierda deben, claro, invertir el proceso.

### PARADO

- De una posición viendo directamente al objetivo, mire a la derecha de la línea de tiro. Las rodillas deben estar derechas pero no tiesas.
  - Agarre el guardamano del arma con la mano izquierda y ponga la culata de su arma en el área hundida del hombro con la boca apuntando hacia arriba.
  - Con la mano derecha, agarre la culata en la empuñadora del arma, luego presione su cachete suavemente contra la culata lo más adelante que pueda sin esforzarse.
  - Mueva su cadera izquierda hacia enfrente, baje el arma a nivel del hombro, y con el codo izquierdo bajo el arma, deje que la parte de arriba de su brazo izquierdo descanse junto a su cuerpo.
  - El guardamano de su arma debe estar sostenido en la palma de su mano izquierda. (Pulgar y puntas de los dedos, si está usando la posición parada de la N.R.A.)
  - Cambie su peso al pie izquierdo e incline la parte superior de su cuerpo para que esté alejado del objetivo.
- .Para asumir otras posiciones: (Se debe volver a notar que los tiradores zurdos deben invertir las direcciones cuando están asumiendo las siguientes posiciones).

### ACOSTADO

- Media cara a la derecha, luego acuéstese en un ángulo de más o menos 45 grados a la línea de fuego. La pierna izquierda debe estar completamente relajada. La pierna derecha se debe angular alejado de la columna y puede estar doblada o estrecha. Los pies deben permanecer planos hacia el piso lo más posible.

### SENTADO

- Media cara a la derecha, luego en la posición baja, cruce sus piernas en frente de usted con la parte de afuera de cada pie descansando sobre la tierra y apoyando las rodillas. Los codos deben colocarse cerca de las rodillas, formando triángulos para apoyar el rifle.
- En la posición alta, las piernas no se cruzan, los pies están bien separados, los talones están bien puestos, y el cuerpo está inclinado hacia enfrente para que los codos puedan ser sostenidos por las rodillas.

### ARRODILLADO

- Media vuelta a la derecha baje sobre la rodilla derecha. En la posición baja, el pie izquierdo debe estar extendido hacia adelante lo más posible para que esté cómodo mientras que la pierna derecha está plana en la tierra con el tirador sentado en el lado de su pie. En la posición alta el tirador se sienta sobre su talón derecho.

### ALINEACIÓN DE LA MIRA DE SU ARMA

El primer paso para tener la alineación correcta de su punto de mira es el determinar el agrupamiento de los tiros de su nueva arma de aire. Para hacer esto, ponga un área de apoyo, como una mesa o banca, a 33 pies de su objetivo. Ponga su rifle en el apoyo y apuntando al mismo punto del objetivo cada vez, dispare tres tiros. No trate de hacer ningún ajuste durante los tres tiros. En este punto solamente está interesado en lo bien que se agrupan los tiros. Una vez que haya determinado su habilidad y la de su arma para agrupar sus tiros, ya puede ajustar sus puntos de mira para mover el grupo al objetivo. **NOTA:** Puede ser necesario que cada persona disparando el arma de aire tenga que realinear los puntos de mira para ajustarse a su patrón de mira individual.

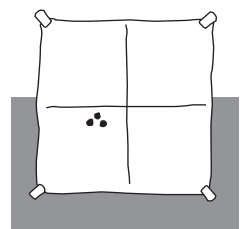

### COMO HACER UN OBJETIVO PARA ADENTRO Y AFUERA

Dado a la velocidad y la energía de las armas de aire PowerLine, se debe usar cuidado para asegurarse de que tenga un cazabalines apropiado para su objetivo. Una caja de cartón de 16 o más pulgadas, con por lo menos una superficie frontal de dos pies cuadrados, puede servir como la base del objetivo. Centre 3 pulgadas de revistas bien amarradas (no las substituya por periódicos) en la pared trasera interna de la caja al lado opuesto del objetivo, llene la caja bien empacada con periódico hecho bolas para evitar rebotes. Una vez que esté listo el fondo, pegue su objetivo al frente de la caja. **No use**

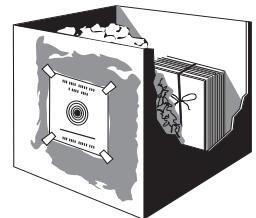

**amarradores de metal, la munición puede rebotar.** Al paso de que se usa el objetivo, el cazabalines debe ser revisado detenidamente y debe ser reemplazado cuando la munición haya penetrado la mitad de la gordura de las revistas.

**PRECAUCIÓN:** Ya sea que compre una trampa de blancos o haga la suya, es importante que recuerde **que se desgastan con el uso.** Por esta razón, siempre debe de poner su fondo de objetivo en donde estará seguro aunque falle y de checarlo cuidadosamente antes y después de cada uso. Un rebote es una indicación de que el fondo del objetivo está defectuoso y debe dejar de usarlo inmediatamente.

#### DISPARO A DENTRO

Adentro al igual que afuera, las reglas de manejo apropiado del arma son iguales. Si se siguen estas reglas, su arma PowerLine es segura para disparar adentro. Solamente acuérdesse de tomar en cuenta el poder del arma y cuidadosamente siga las instrucciones para construir el fondo del objetivo.

Si está usando un arma de aire neumática de corredera múltiple PowerLine, se recomiendan dos bombeos para disparar adentro. (Su PowerLine 901 es un fusil neumático de corredera múltiple.) Esto le dará una velocidad un poco más alta que las de resorte convencionales. Sin embargo, las armas CO2 PowerLine, las armas de resorte de alto rendimiento y las armas de aire neumático por razones de seguridad, debe tener el objetivo puesto para que no haya entradas enfrente o a los lados de las líneas de fuego o atrás del objetivo. Si eso no es posible, las entradas al área deben ser bloqueadas. Una lona gruesa o una manta gruesa deben ser colgadas atrás del cazabalines del objetivo y no deben estar pegadas a la pared y que no lleguen al piso. Esto puede prevenir los rebotes si es que no le atina al fondo del objetivo. Finalmente, su objetivo debe estar bien alumbrado.

Acuérdesse de mantener su PowerLine descargado hasta que esté listo el objetivo y usted esté listo para disparar. **Nunca** apunte en ninguna dirección a excepción de campo abajo.

#### TIRO AL BLANCO AFUERA

Aunque se arma de aire es excelente para tiro al blanco afuera, su poder excepcional indica que se requiere cuidado adicional. El cazabalines del objetivo descrito en la página anterior funcionará igualmente de bien para tiro al blanco afuera donde hay espacio limitado. Asegúrese de que no haya nada en el área y que el área esté segura antes de tirar.

#### USANDO LA MUNICIÓN CORRECTA

Las armas PowerLine están diseñadas para uso con varios tipos de municiones. Algunos modelos solamente disparan balines, mientras que otros disparan solamente bolitas, y algunos otros disparan o balines o bolitas. Asegúrese de revisar las instrucciones marcadas en su arma PowerLine para asegurarse de usar la munición correcta. La PowerLine 901 dispara balines y bolitas de calibre .177. Si se usa la munición incorrecta, su arma no entregará las municiones bien y se puede atorar, lo cual puede resultar en daños graves. Ya que la munición sucia o desfigurada puede atorar su arma, NO vuelva a usar los balines ni las bolitas.

#### APRENDA A DISPARAR SEGURAMENTE

Los productos Daisy Outdoor Products tienen una historia rica de enseñar a los jóvenes y a aquellos que apenas están aprendiendo a disparar seguramente. Para poder establecer eficientemente los programas de educación de tiro nacionalmente, Daisy se ha asociado con las siguientes organizaciones que enseñan tiro seguro y proveen material adicional e información sobre el tiro seguro. Nosotros los alentamos a que se comuniquen con Daisy al 1-800-643-3458 o con una de estas organizaciones para apuntarse para una clase de tiro seguro en su área.

Las armas de corredera ofrecen poder máximo consistente, por lo tanto debe asegurarse de que el cazabalines del objetivo ha sido construido apropiadamente.



**AVERTISSEMENT:** L'échec pour suivre ces règles peuvent avoir pour résultat la blessure ou la mort sérieuse.

## 10 REGLES D'OR D'UTILISATION DU FUSIL

1

Garder toujours la bouche à feu de votre fusil pointé dans une direction qui ne présente aucun danger. Vous pouvez tenir votre fusil en toute sécurité selon les circonstances. Ne pointez jamais la bouche à feu de votre fusil en direction des personnes

2

Face à un fusil, comportez-vous comme s'il était chargé. Dites vous toujours que vous n'avez pas été le dernier à avoir manipulé votre fusil. Ne vous fiez jamais aux paroles de celui qui pense que le fusil est chargé ou pas. Vérifiez toujours si votre fusil est chargé. Qu'il provienne directement du magasin ou qu'il vous ait été donné par une tierce personne. Si vous tirez une ou plusieurs fois en l'air sans que les balles ne s'échappent par le bout du fusil, ne pensez pas que le manuel du fusil ne comporte pas de munitions. On peut manquer un tir en l'air pour plus d'une raison. Considérez toujours un fusil comme étant chargé et prêt à exécuter un tir. Considérez toujours un fusil comme chargé même si vous savez qu'il ne l'est pas.

3

Chargez uniquement votre fusil lorsque vous voulez effectuer des tirs. Ne laissez jamais un fusil chargé ni dans votre maison, ni dans un lieu public.

4

Vérifiez votre ligne de mire et ses alentours. Rassurez vous qu'il n'y a personne dans la surface de la ligne de mire avant de tirer. Vérifiez derrière la ligne de mire et aux alentours pour être sûr que biens et vies humaines sont hors de danger.

5

Le tireur ainsi que la personne proche du tireur doivent porter des lunettes de pointage. Les autres personnes doivent se placer derrière le tireur.

6

Ne jamais grimper ou sauter avec un fusil ; la direction du bout du fusil en cas de chute ne peut pas être maîtrisée. Déposez le fusil en toute sécurité ou encore faites le tenir par un compagnon pendant que vous grimper ou sauter.

7

Évitez le ricochet. Ne tirez jamais sur une surface solidifiée et plate ou à la surface de l'eau. Les munitions peuvent faire un contre ricochet surtout avec de l'eau exactement comme des pierres qui gambadent.

8

Garder le bout du fusil ouvert. Ne le laisser jamais bouché. Ne laisser jamais le bout du fusil au contact du sol.

9

Les fusils hors usage doivent toujours être déchargés. Décharger les fusils hors usage avant de les garder est capital pour votre sécurité et celle des autres. Lorsque vous avez fini de tirer, appuyer sur la gâchette. Gardez votre fusil hors de la portée des tireurs amateurs et gardez également vos munitions et votre fusil séparément.

10

Respectez les biens d'autrui. Que vous fassiez des tirs d'élite ou des tirs de chasse, si vous êtes étranger dans une région, vous devez la laisser intacte comme à votre arrivée.

Visitez notre site web [www.daisy.com](http://www.daisy.com) et découvrez les mesures de sécurité à prendre au cours d'une exécution de tirs. De plus, devenez lauréat du certificat 'vise en toute sécurité' en faisant le test qui vous est proposé.



# POWERLINE®

BY **Daisy**

## Carabine à Air Comprimé à Pompages Multiples

**PowerLine® 880 • PowerLine® 880S**  
**PowerLine® 1880 • PowerLine® 177X**

Carabine à air en acier cal. 0.177 (4,5 mm) ☹  
Plombs pour carabine à air comprimé ☐  
calibre 0,177 (4,5 mm)

**PowerLine® 22X • PowerLine® 22S**  
**PowerLine® 22SG**

Plombs pour carabine à air comprimé ☐  
calibre 0,22 (5,5 mm)

**AVERTISSEMENT:** CECI N'EST PAS UN JOUET. LA SURVEILLANCE D'UN ADULTE EST RECOMMANDÉE. L'USAGE ABUSIF OU NÉGLIGENT RISQUE DE CAUSER UNE BLESSURE GRAVE OU LA MORT. PEUT ÊTRE DANGEREUX JUSQU'À 304 MÈTRES.

IL EST RECOMMANDÉ QUE CETTE CARABINE À HAUT CALIBRE SOIT UTILISÉE PAR DES PERSONNES ÂGÉES DE 16 ANS OU PLUS. PRIÈRE DE LIRE D'ABORD TOUTES LES INSTRUCTIONS. L'ACHETEUR ET L'UTILISATEUR DOIVENT SE CONFORMER AUX LOIS RÉGISSANT L'UTILISATION ET LA POSSESSION DE CARABINES À AIR.

CONFORMÉMENT AUX LOIS DE LA CALIFORNIE

**AVERTISSEMENT:** NE PAS BRANDIR OU MONTRER CETTE CARABINE À AIR EN PUBLIC - CE GESTE POURRAIT TROUBLER LE PUBLIC ET CONSTITUER UN DÉLIT. LA POLICE ET D'AUTRES PERSONNES POURRAIENT LA CONSIDÉRER COMME UNE ARME À FEU. NE PAS CHANGER LES COULEURS ET LE MARQUAGE AUX FINS DE FAIRE RESSEMBLER LA CARABINE ENCORE PLUS À UNE ARME À FEU. CET ACTE EST DANGEREUX ET PEUT CONSTITUER UN DÉLIT.

**AVERTISSEMENT:** CETTE ARME PEUT CAUSER LA MORT. LIRE ET SUIVRE LES INSTRUCTIONS À LA LETTRE. NE PAS CHARGER UNE BALLE BB OU UN PLOMB DANS LA CHAMBRE AVANT D'ÊTRE PRÊT À TIRER. SI VOUS CHARGEZ UNE BALLE BB OU UN PLOMB ET DÉCIDEZ DE NE PAS TIRER, RETIREZ-LES MANUELLEMENT OU UTILISEZ-LES EN TIRANT DANS UNE DIRECTION SÛRE. UNE ARME À FEU DÉARMÉE OU DÉCHARGÉE EST TOUJOURS PLUS SÛRE. UN ACCIDENT PEUT SE PRODUIRE RAPIDEMENT, ET LE FAIT DE BLESSER OU DE TUER QUELQU'UN ACCIDENTELLEMENT EST EXCESSIVEMENT GRAVE. VOUS DEVEZ UTILISER VOTRE ARME EN TOUTE SÉCURITÉ.

**AVERTISSEMENT:** Ce symbole d'avertissement relatif à la sécurité indique des avis de sécurité importants contenus dans ce manuel. Lorsque vous apercevez ce symbole, soyez attentif à la possibilité de blessures corporelles et lisez bien le message qui suit.

Cette carabine à air tire avec une énergie initiale pouvant égaler dix fois celle d'une carabine à air comprimé classique. Ce surcroît de puissance augmente la probabilité de blessure grave.

Bien que la carabine à air comprimé PowerLine ne soit pas une arme à feu, elle peut être mortelle et doit être traitée avec tout le respect dû à une arme à feu traditionnelle. Tout comme une arme à feu, lorsque votre carabine à air comprimé PowerLine est mal utilisée ou utilisée imprudemment, elle risque de tuer ou de blesser gravement le tireur ou quelqu'un d'autre.

Tous les dispositifs de sécurité sont des dispositifs mécaniques et le tireur est le seul élément du système capable d'utiliser une arme en toute sécurité ou dans des conditions dangereuses. **NE VOUS FIEZ PAS UNIQUEMENT AUX DISPOSI-**

**TIFS DE SURETE** ; réfléchissez avant d'agir et évitez les situations pouvant donner lieu à des accidents.

Les armes obéissent à des modes de fonctionnement très variés et il convient d'être parfaitement rompu au maniement d'une arme avant de commencer à tirer. Lisez la notice d'utilisation suivante et **SANS CHARGER DE PROJECTILE**, pratiquez plusieurs fois le maniement de l'arme (tirez à vide en direction d'une cible sûre) de façon à apprendre à utiliser correctement la Power Line 880/1880, ce en toute sécurité.

Nous recommandons le nombre suivant de pompages pour des conditions de tir différentes.

Pour le tir en salle, 2 pompages

Pour une distance de tir de 10 mètres (33 ft.), 4 à 6 pompages.

Pour une distance plus lointaine, 7 à 10 pompages.

REMARQUE: Ne jamais actionner le mécanisme de pompage plus de 10 fois. L'excès de pompage risque d'endommager sérieusement la carabine.

### POWERLINE® 880 / 880S / 1880

	BALLES BB	PLOMBS
VITESSE INITIALE (AVEC 10 POMPAGES)	750 fps - 229 mps	715 fps - 218 mps
DISTANCE DE TIR MAX. (AVEC 10 POMPAGES)	291 yds. - 266 m	286 yds. - 261 m
VITESSE INITIALE CANADA (AVEC 10 POMPAGES)	490 fps - 149 mps	490 fps - 149 mps
DISTANCE DE TIR MAX. CANADA (AVEC 10 POMPAGES)	247 yds. - 226 m	223 yds. - 204 m

### POWERLINE® 177X

	PLOMBS
VITESSE INITIALE (AVEC 10 POMPAGES)	715 fps - 218 mps
DISTANCE DE TIR MAXIMUM (AVEC 10 POMPAGES)	286 yds. - 261 m
VITESSE INITIALE CANADA (AVEC 10 POMPAGES)	490 fps - 149 mps
DISTANCE DE TIR MAXIMUM CANADA (AVEC 10 POMPAGES)	223 yds. - 204 m

### POWERLINE® 22X / 22S / 22SG

	PLOMBS
VITESSE INITIALE (AVEC 10 POMPAGES)	625 fps - 190 mps
DISTANCE DE TIR MAXIMUM (AVEC 10 POMPAGES)	333 yds. - 304 m
VITESSE INITIALE CANADA (AVEC 10 POMPAGES)	490 fps - 149 mps
DISTANCE DE TIR MAXIMUM CANADA (AVEC 10 POMPAGES)	257 yds. - 255 m

### MANIEMENT DE LA CARABINE :

**PRÉCAUTION :** La carabine doit toujours être dirigée dans une direction sûre.

Étape 1. OUVREZ LA CULASSE

Étape 2. ENGAGEZ LA SÉCURITÉ DE DÉTENTE

Étape 3. ACTIONNEZ LE MÉCANISME DE POMPAGE

Étape 4. CHARGEZ LA CARABINE

Étape 5. FERMEZ LA CULASSE

Étape 6. POINTEZ LA CARABINE SUR UNE CIBLE SÛRE

Étape 7. RETIREZ LA SÉCURITÉ DE DÉTENTE

Étape 8. TIREZ



### Étape 1. OUVREZ LA CULASSE

Tirez sur le levier d'armement tout droit en le repoussant complètement vers l'arrière (No. 2). La carabine ne tirera aucun projectile si la culasse est ouverte.

### Étape 2. ENGAGEZ LA SÉCURITÉ DE DÉTENTE

La culasse doit être ouverte **EN PREMIER**, ensuite la sécurité de détente doit être déplacée de la gauche vers la droite jusqu'à ce que la partie colorée en rouge **NE SOIT PLUS** visible (No. 3).

 **PRÉCAUTION** : La carabine doit toujours être dirigée dans une direction sûre.

### Étape 3. ACTIONNEZ LE MÉCANISME DE POMPAGE

La culasse doit être ouverte pour pouvoir actionner le mécanisme de pompage de la carabine. Pour plus de sécurité, il est recommandé de conserver la culasse ouverte pendant l'actionnement du mécanisme de pompage et de la refermer uniquement lorsque le canon peut être pointé dans une direction sûre. Lorsque la bouche est pointée dans une direction sûre, actionnez le mécanisme de pompage de la carabine le nombre de fois voulues, jusqu'à 10 fois si nécessaire. Un surcroît de puissance augmente la probabilité de blessure grave. Ne jamais placer le doigt sur la détente avant d'être prêt à tirer. **REMARQUE** : Ne pas actionner le mécanisme de pompage plus de 10 fois. L'augmentation de l'énergie initiale obtenue par l'actionnement du mécanisme de pompage plus de 10 fois est négligeable et un pompage soutenu risque d'endommager votre carabine.

 **PRÉCAUTION** : Assurez-vous de tenir la glissière fermement lorsque vous comprimez le levier afin de l'empêcher de reculer brusquement et de vous blesser. Vérifiez également de bien écarter les doigts du mécanisme d'armement lorsque vous rabattez le levier. (No. 4).

 **AVERTISSEMENT** : Veuillez ne pas ouvrir la culasse, fermez la culasse, puis appuyez sur la détente avant d'actionner le mécanisme de pompage. Cette démarche risque de vous donner une **carabine chargée** susceptible de tirer un projectile lors de l'actionnement du mécanisme de pompage. Réarmez la carabine en ouvrant la culasse et engagez la sécurité de détente avant de procéder au pompage conformément aux étapes 1 et 2.

**Chargeur a balles BB - Pour remplir le chargeur (880, 1880, 880S)** : Le volet de chargement est situé sur le côté gauche de la boîte de culasse (No. 5). Repoussez le volet et introduisez environ 50 balles BB dans le chargeur. Ne pas trop remplir le chargeur car le système d'alimentation risquerait de mal fonctionner.

### Étape 4. CHARGEZ LA CARABINE (880, 1880, 880S)

**CHARGEMENT DES BALLES BB** : Après avoir repoussé le levier d'armement et placé les balles BB dans le chargeur (Reportez-vous à la section intitulée « CHARGEUR À BALLES BB »), SOULEVEZ la bouche de la carabine de 45 à 90 degrés. En soulevant la bouche, assurez-vous que le guidon est pointé vers le haut car les balles risqueraient de ne pas s'acheminer correctement si la carabine est orientée sur le côté (No. 6). En regardant à l'intérieur de la fenêtre de chargement, vous pouvez apercevoir une balle BB sur le bout aimanté (No. 6). Si une balle BB ne parvenait pas à se placer sur le bout aimanté lorsque vous soulevez la bouche, secouez légèrement la carabine. Poussez le levier d'armement complètement vers l'avant et la balle BB devrait se placer en position de tir. Assurez-vous que le guidon est pointé vers le haut lorsque vous relevez la bouche pour garantir un bon acheminement des balles.

 **PRÉCAUTION** : Observez toujours la balle BB ou le plomb lorsque vous procédez à la fermeture de la culasse et de la fenêtre de chargement.

 **AVERTISSEMENT** : Les balles BB sont acheminées depuis le chargeur sous l'action de la pesanteur ce qui nécessite de soulever la bouche de la carabine. **NE JAMAIS PARTIR DU PRINCIPE QUE LE CHARGEUR OU LA CHAMBRE EST VIDE**, même si la carabine ne propulse aucun projectile.

**CHARGEMENT DES PLOMBES** : Après avoir repoussé la culasse et retiré les balles BB du chargeur (Reportez-vous à la section intitulée « VIDER LE CHARGEUR », page 31) faites avancer la culasse vers l'avant jusqu'à ce que le bout aimanté soit visiblement à la même hauteur que l'extrémité arrière de la fenêtre de chargement des plombs ; abaissez la bouche et introduisez un plomb, l'extrémité pleine en premier (No. 7). Poussez le levier d'armement complètement vers l'avant et le plomb s'engage dans la chambre en position de tir.

**IMPORTANT** : Ne laissez pas un plomb tomber à l'arrière de la fenêtre de chargement car il pourrait se bloquer à l'intérieur de l'orifice d'alimentation des balles BB. Si cela se produit, demandez à un armurier compétent de retirer la boîte de culasse gauche et de dégager la fenêtre de chargement ou renvoyez votre carabine à Daisy.

**IMPORTANT** : Faites très attention en tirant des plombs si le chargeur contient des balles BB. Le fait de charger une balle BB et un plomb simultanément peut aboutir au blocage ou à l'obstruction du canon.

### Étape 4: CHARGEZ (Powerline 22X, 22SGT, 22S)

CHARGER LES BALLES. Rabaissiez la bouche à feu en maintenant le verrou en

arrière ; chargez ensuite les balles tout en envoyant le bout solide en avant (No 7). Pousser la manche du verrou en avant pour permettre à la balle de s'introduire dans la position de tir.

### Étape 5. FERMEZ LA CULASSE

Fermez la culasse en enfonçant complètement le levier d'armement vers l'avant pour engager dans la chambre soit une balle BB soit un plomb et bloquez la culasse.

 **PRÉCAUTION** : La carabine est à présent chargée et prête à être utilisée pour tirer.

### Étape 6. POINTEZ LA CARABINE SUR UNE CIBLE SÛRE

Pointez la carabine sur une cible sûre. Pour devenir tireur d'élite, utilisez une image de visée correcte chaque fois que vous tirez (No. 8). **Ne jamais pointer une carabine, chargée ou non, en direction de quelqu'un.**

 **PRÉCAUTION** : En raison de la puissance de cette carabine à air, prière de prendre des précautions particulières en sélectionnant une butte de tir sûre. Cette carabine ne doit pas être utilisée avec des buttes de tir sur cible pour balles BB. Les cibles de choix et les receveurs qui ne peuvent pas être pénétrés ou qui ne causeront pas le ricochet à cause de leur surface dure. Utilisez uniquement des cibles et des trappes spécialement conçues pour l'emploi de carabines à air à forte puissance. Ne pas tirer dans l'eau.

### Étape 7. RETIREZ LA SÉCURITÉ DE DÉTENTE

Lorsque vous êtes sûr de pouvoir utiliser une cible, une butte de tir et un périmètre de tir en toute sécurité, RETIREZ la sécurité de détente en poussant de droite à gauche jusqu'à ce que la partie colorée en rouge soit visible. Votre carabine est maintenant armée et prête à tirer. Dans ces conditions, elle doit être utilisée avec beaucoup de précaution.

### Étape 8. TIREZ

Après s'être assuré que la carabine est pointée dans une direction sûre, appuyez légèrement (mais fermement) sur la détente. Répétez les étapes 1 à 8 pour continuer de tirer, en continuant d'utiliser la méthode de chargement appropriée.

**REMARQUE** : Pour pouvoir tirer, la culasse doit être complètement fermée comme indiquée à l'étape 5.

 **PRÉCAUTION** : Ne pas laisser la carabine avec le mécanisme de pompage activé pendant une durée prolongée. Ceci risquerait de provoquer un effet de retardement entre le moment où la détente est enclenchée et où le projectile est propulsé par la carabine. D'autre part, le fait de laisser votre carabine avec le mécanisme de pompage activé pendant plus d'une heure risque d'endommager la soupape d'échappement d'air de manière permanente.

 **AVERTISSEMENT** : Si vous ne parvenez pas à tirer une balle BB ou un plomb après avoir bien suivi le mode d'emploi, la carabine est probablement bloquée. Cette situation est dangereuse.

### L'ENLEVEMENT D'UN EMBOUTILLAGE (PowerLine 880, 880S, 1880)

Ouvrez la culasse et ENGAGEZ immédiatement la sécurité de détente. Si la culasse n'est pas complètement fermée, n'essayez pas de la fermer avant de l'avoir ouverte en repoussant complètement le levier d'armement vers l'arrière. La carabine ne peut tirer aucun projectile lorsque la culasse est complètement ouverte.

Répétez toutes les manœuvres précédentes sauf l'étape 4 (ne pas charger la carabine de balle BB ni de plomb), et actionnez 10 fois le mécanisme de pompage. Si le projectile persiste à ne pas faire feu, procédez soigneusement comme suit.

1. Ouvrez la culasse.
2. ENGAGEZ la sécurité de détente.
3. Nettoyez le canon en introduisant un écouvillon par la bouche du canon. Faites attention de ne pas endommager la pointe de culasse en enfonçant l'écouvillon trop brutalement. Ne pas réutiliser cette balle BB ou ce plomb.
4. Répétez la procédure d'utilisation précédente. Vérifiez qu'une balle BB ou qu'un plomb est engagé en position de tir. Si après avoir suivi la procédure de tir, vous ne parvenez toujours pas à tirer le projectile, renvoyez votre carabine à Daisy (Reportez-vous à la section intitulée « RÉPARATION DES CARABINES DAISY »).

**DÉCHARGEMENT DES PLOMBES** : Le bout aimanté ne permet pas d'extraire les plombs. Si vous disposez d'une cible sûre, il est préférable de tirer le plomb. Si vous ne disposez d'aucune cible, ouvrez la culasse, ENGAGEZ la sécurité de détente, introduisez un écouvillon par la bouche du canon et poussez le plomb hors du canon. Ne laissez pas un plomb tomber à l'arrière de la fenêtre de chargement car il pourrait se bloquer à l'intérieur de l'orifice d'alimentation des balles BB.

**POUR VIDER LE CHARGEUR** : Ouvrez la culasse et ENGAGEZ la sécurité de détente. Ouvrez le volet du chargeur à balle BB et placez-vous de manière à pouvoir recueillir les balles dans le creux de la main, puis penchez la carabine complètement du côté gauche. Secouez la carabine jusqu'à ce que toutes les balles BB soient expulsées. Retirez ensuite les balles BB se trouvant à l'intérieur de la fenêtre de chargement (No. 2). Pour vérifier qu'il ne reste plus aucune balle BB, soulevez la bouche du canon, secouez bien et faites coulisser la culasse à fond d'abord vers l'avant puis vers l'arrière à plusieurs reprises tout en retirant les balles BB pouvant se trouver à l'intérieur.

**AVERTISSEMENT** : NE JAMAIS PARTIR DU PRINCIPE QUE LA CARABINE NE CONTIENT AUCUN PROJECTILE. TOUJOURS POINTER LA CARABINE DANS UNE DIRECTION SURE.

**L'ENLEVEMENT D'UN EMBOUTILLAGE (PowerLine 22X, 22SG, 22S)**

Ouvrez le verrou et mettez immédiatement la gâchette au point mort. Si le verrou n'est pas complètement fermé, n'essayez pas de le fermer jusqu'à ce que vous l'ouvriez en renvoyant toute la manche du verrou en arrière. Le fusil ne pourra pas laisser passer une balle à travers le projectile tant que le verrou restera complètement ouvert.

Reprenez toute l'opération excepté l'étape 4 (ne chargez pas les balles)

Pompez le fusil 10 fois. Si le projectile ne parvient toujours pas à déclencher les tirs, suivez attentivement les étapes ci-dessous :

1. Ouvrez le verrou
2. Mettez la gâchette au point mort
3. Débouchez le canon en y faisant passer une baguette à travers la bouche à feu du fusil. Veillez à ne pas détruire la pointe du verrou en introduisant de force la baguette. Nous vous recommandons de ne plus utiliser la balle qui faisait obstruction.
4. Recommencez le processus des étapes à suivre. Rassurez vous que les balles sont bien introduites et bien disposées. Si après avoir suivi la procédure, le projectile ne signale toujours aucun tir, renvoyez votre fusil à la compagnie Daisy (voir la section intitulée "réparation des fusils Daisy").

**DECHARGER LES BALLE** La pointe du verrou ne fait pas sortir la balle. Pour qu'elles sortent, vous devez tirer vers une cible sécurisée. Si une cible sécurisée n'est pas disponible, ouvrez le verrou, mettez la gâchette au point mort, insérez une baguette de nettoyage par la bouche à feu, et pousser la balle hors du canon.

**AVERTISSEMENT** : Ne pensez jamais que le fusil pourrait ne pas avoir de projectiles. Pointez le fusil dans une direction qui ne présente aucun danger

**RÉGLAGE DE LA HAUSSE** : Votre carabine à air est équipée d'une hausse réglable.

**COMMENT RÉGLER LE DISPOSITIF DE VISÉE VERS LA GAUCHE OU VERS LA DROITE (DÉRIVE)** : Desserrez la vis « A » en la dévissant dans le sens inverse des aiguilles d'une montre (No. 9). Déplacez la hausse vers la droite ou vers la gauche de la carabine pour lui permettre de tirer plus à droite ou plus à gauche. Une fois le réglage terminé, n'oubliez pas de revisser la vis « A ».

**COMMENT RÉGLER LE DISPOSITIF DE VISÉE VERS LE HAUT OU VERS LE BAS (ELEVATION)** : Relevez la hausse en déplaçant l'intercalaire de visée vers l'arrière pour permettre à la carabine de tirer plus haut. Abaissez la hausse en déplaçant l'intercalaire de visée vers l'avant pour permettre à la carabine de tirer plus bas (No. 10).

**ENTRETIEN CONVENABLE**

Pour un maintien des performances de tir de haut niveau, huilez légèrement les trois charnières du levier de pompe et le racleur de mousse situé sur le piston tous les 1 000 coups (No. 11). Utilisez une huile pour moteur d'automobile non détergente de 10-, 20- ou 30-W. **N'UTILISEZ PAS** les huiles domestiques légères ou les lubrifiants en bombe aérosol car ils risquent de contenir des substances ou additifs nuisibles aux joints en caoutchouc ou aux autres éléments. Nettoyez l'extérieur de la carabine en l'essuyant avec un chiffon doux, propre et légèrement imbibé d'huile. Les vis sont enduites d'un fini bleu à canon ; essuyez-les également avec de l'huile pour éviter qu'elles ne se rouillent.

**PRECAUTION** : Les mauvais lubrifiants comme les lubrifiants en bombe aérosol peuvent s'enflammer (diesel) pendant l'actionnement du système de pompage. Utilisez uniquement des huiles à moteur d'automobile.

**ENTREPOSAGE**

Avant d'entreposer votre carabine dans une armoire ou sur un râtelier, tirez sur une cible sûre pour vérifier que le mécanisme à pompe et le canon sont déchargés. Ouvrez ensuite la culasse et ENGAGEZ la sécurité de détente, puis refermez la culasse. Vérifiez toujours que la carabine n'est pas chargée et que la sécurité de détente est bien ENGAGÉE avant de l'entreposer ; la carabine doit également être propre, sèche et huilée.

Entreposez les projectiles ailleurs qu'à l'endroit qui abrite la carabine pour éviter que les tireurs inexpérimentés ne puissent les utiliser.

**MODIFICATION**

**AVERTISSEMENT** : Les composants de cette carabine ont été mis au point pour fournir une performance optimale. La modification ou l'altération d'une carabine peut entraîner un défaut de fonctionnement et des conditions d'utilisation dangereuses. La modification des caractéristiques de fonctionnement telles que la diminution de la force de détente ou la réduction de la course de la détente sont des marques possibles d'usure, et une carabine ainsi modifiée doit être inspectée, remplacée ou correctement réparée par un personnel compétent. Une carabine que l'on a fait tomber doit être vérifiée par un personnel compétent pour vérifier que son fonctionnement n'a pas été compromis.

**AVERTISSEMENT** : UNE CARABINE QUI NE FONCTIONNE PAS CORRECTEMENT PEUT POSER UN DANGER. ELLE NE DOIT PAS ETRE LAISSEE A LA PORTEE D'INDIVIDUS SUSCEPTIBLES DE L'UTILISER AVANT D'ETRE REPAREE OU DETRUITE. N'ESSEYEZ PAS DE DEMONTER UNE CARABINE. ELLES SONT DIFFICILES A REMONTER ET UN REMONTAGE DEFECTUEUX PEUT CONSTITUER UNE MENACE A LA SECURITE.

**CARABINES COUVERTES PAR LA GARANTIE**

**GARANTIE LIMITEE DE UN AN**

Daisy s'engage à réparer ou à remplacer gratuitement cette carabine en cas de vice de forme ou de défaut de fabrication, ce pendant une période de un an à partir de la date d'achat. Pour faire réparer votre carabine, renvoyez-la à Daisy Manufacturing Company. Veuillez joindre vos nom, adresse et numéro de téléphone, une explication du problème et le reçu muni de la date d'achat (ticket de caisse). Faites un colis et envoyez-le port payé à Daisy Outdoor Products. Cette garantie vous donne des droits légaux spécifiques et vous pouvez avoir d'autres droits qui varient d'un état à l'autre.

**CARABINES NON COUVERTES PAS LA GARANTIE**

Si vous avez besoin de faire réparer votre produit Daisy, appelez le service clientèle au 1-800-713-2479 pour obtenir les coûts de réparation ou de remplacement. Nous acceptons les cartes Visa, Mastercard et Discover. Lorsque vous payez par chèque ou par mandat, veuillez nous envoyer le paiement avec la carabine. Veuillez joindre vos nom, adresse et numéro de téléphone, une explication du problème et le reçu muni de la date d'achat (ticket de caisse). Faites un colis et envoyez-le port payé à Daisy Outdoor Products, Service Department. Daisy réparera ou remplacera la carabine par une carabine remise en état du même modèle, s'il est disponible, ou bien par un autre modèle de qualité égale. Des dessins éclatés de pièces détachées pour carabines et des barèmes de prix sont disponibles auprès du service technique de Daisy. Veuillez préciser le numéro du modèle marqué sur le canon. Les frais afférents à la réparation et aux achats de pièces sont sujets à modification sans préavis.

Daisy Outdoor Products, Service Department,  
308 West Stribling Drive, Rogers, AR 72756 U.S.A.

REMARQUE : Nous recommandons de fusil retournant via UPS.

**SPECIFICATIONS: 880, 880S, 1880**

<b>ACTION</b>	Carabine à répétition à air comprimé pneumatique à pompage multiple ; plomb en coup par coup.
<b>CALIBRE</b>	0,177 (4.5mm)
<b>CAPACITE DES MUNITIONS</b>	50 coups ; plomb en coup par coup
<b>LONGUEUR TOTALE</b>	37.75 in. (95.8 cm)
<b>POIDS</b>	2 lbs. (1.45 kg)
<b>DISTANCE DE LA CIBLE</b>	33 ft (10m)
<b>VISEE MAXIMALE DISTANCE** (CANADA)</b>	247 yards. (226m)* - BALLE BB 223 yards. (204m)* - PLOMBS
<b>VISEE MAXIMALE DISTANCE**</b>	291 yards. (266m)* - BALLE BB 286 yards. (262m)* - PLOMBS
<b>CANON</b>	Canon d'acier rayé 20.8 in. (53cm)
<b>SECURITE</b>	Poussoir de sûreté avec verrou à manœuvre manuelle et indicateur rouge

**SPECIFICATIONS: 177X, 22X, 22SG, 22S**

<b>ACTION</b>	Plomb en coup par coup.
<b>CALIBRE</b>	0,177 (4.5mm) - 177X 0,22 (5.5mm) - 22X, 22sg, 22s
<b>CAPACITE DES MUNITIONS</b>	Plomb en coup par coup
<b>LONGUEUR TOTALE</b>	37.75 in. (95.8 cm)
<b>POIDS</b>	3.22 lbs. (1.45 kg) - 4.5 lbs. (2.04 kg)
<b>DISTANCE DE LA CIBLE</b>	33 ft (10m)
<b>VISEE MAXIMALE DISTANCE** (CANADA)</b>	223 yards. (204 m)* - 177X 257 yards. (255 m)* - 22X, 22SG, 22S
<b>VISEE MAXIMALE DISTANCE**</b>	286 yards. (262m)* - 177X 333 yards. (304m)* - 22X, 22SG, 22S
<b>CANON</b>	Canon d'acier rayé 20.8 in. (53cm)
<b>SECURITE</b>	Poussoir de sûreté avec verrou à manœuvre manuelle et indicateur rouge

\* Indique 10 actions de pompe

\*\*Avec la bouche pointée vers le haut à un angle optimal

# INTRODUCTION PowerLine AU TIR

## MESSAGE AUX PARENTS

Inclus dans le matériel accompagnant chaque nouvelle Ligne à haute tension est 10 règles de safety de fusillade couvrant les aspects les plus importants de maniement de fusil correct. Nous vous exhortons pour suivre ces règles dans assure que n'importe qui fonctionnant une Ligne à haute tension a une compréhension minutieuse de ces règles et est diligent dans leur pratique. Bien que n'étant pas une arme à feu, un PowerLine est un fusil et pas un jouet. Lorsqu'il est utilisé et maintenu correctement, il vous garantira d'innombrables heures de tir en sécurité. **Mal utilisé, il peut être dangereux. Par conséquent, nous recommandons qu'il ne soit utilisé que par une personne âgée d'au moins 16 ans et sous la supervision d'un adulte.**

En tant que propriétaire d'un fusil PowerLine, vous faites maintenant partie d'une tradition américaine qui date d'il y a plus de cent ans. La mécanique d'un nouveau PowerLine est soutenue par près d'un siècle de connaissances techniques et d'expérience de la fabrication de produits de qualité.

La manipulation sans risques d'un fusil repose sur un entraînement approprié dans le domaine de la sécurité et l'attitude correcte envers la possession d'un fusil. Pour vous aider, nous avons conçu ce manuel qui adresse les faits élémentaires que chaque personne devrait comprendre avant de tirer un fusil. Prenez le temps de l'étudier à fond. La compréhension de ces éléments de base vous aidera à encore plus profiter du sport de tir à la carabine à air, pratiqué à tout âge, et vous donnera en même temps la satisfaction de savoir que vous êtes correctement préparé à manipuler une carabine à air.

Si votre enfant devient le propriétaire d'un fusil PowerLine, nous vous conseillons vivement de l'enrôler dans des séances formelles d'instruction de tir. Les produits Daisy sont catégorisés selon l'âge pour vous aider à sélectionner le meilleur produit pour votre enfant. Il existe différentes organisations civiques et pour les jeunes qui offrent un cours complet de 10 séances, basé sur les directives développées par les experts de Daisy ; ces organisations sont indiquées à la section CLUBS ET COMPÉTITIONS à la fin de ce manuel. Il suffit de les contacter pour savoir quand le prochain cours sera offert dans votre quartier. Pour obtenir plus de détails, écrivez à : Special Market Programs, Daisy, Box 220, Rogers, Arkansas 72757 ou composez le 1-800-643-3458.

## QU'EST-CE QUE POWERLINE ?

Soutenu depuis une centaine d'année par le savoir faire de l'ingénierie, la fabrication et la manufacture des armes et pistolets de type Powerline a atteint le niveau de véritables fusils. Plus puissants que les fusils traditionnels, leur performance et leur fonctionnement sophistiqués ont suscité l'intérêt des tireurs les plus habiles.

Dès lors, les meilleurs tireurs ont constaté la limite des espaces et de l'argent pour des séances de tirs. Les fusils Powerline ont mis fin à ses limites en offrant non seulement aux intéressés des formations d'exécution de tirs publiques ou privées à des prix bas et tout au long de l'année mais aussi à des tireurs avérés des compétitions cote à cote. Avec un fusil Powerline, observer, et la performance augmente votre habilité surgissant tel un tir au seuil de votre porte et simplement au prix d'une formation d'exécution de tirs.

## BIEEN TENIR UN FUSIL

Vous pouvez vous habituer à tenir un fusil. Cependant, le fait que votre nouveau fusil Powerline ait plus de puissance qu'un fusil traditionnel vous oblige à le tenir avec beaucoup plus d'attention. En révisant les mesures élémentaires pour bien tenir un fusil, garder toujours à l'esprit que tenir un fusil veut simplement dire toute les fois que vous le touchez.

- **Pointez toujours la bouche de canon vers une direction sûre.**
- **Traitez chaque fusil comme s'il était chargé.**
- **Ne chargez ou n'armez un fusil que lorsque vous êtes prêt à tirer.**
- **Un tireur doit toujours porter des lunettes de sécurité, ainsi que toute personne à proximité, qui doit se tenir derrière le tireur.**
- **Ne grimpez ou ne sautez jamais en portant un fusil.**
- **Évitez les ricochets.**
- **N'obstruez pas la bouche de canon.**
- **Un fusil non utilisé doit toujours être déchargé.**
- **Respectez la propriété d'autrui.**
- **Vérifiez la cible et l'aire derrière la cible.**

Dans ce pays, presque tous les accidents causés par une carabine à air sont dus à de la négligence, un usage abusif ou au fait de tirer sur des cibles non appropriées. Ces causes peuvent être éliminées si le tireur manipule le fusil de manière appropriée.

## LE PowerLine EST UN FUSIL DE TIR SUR CIBLE

Le fusil PowerLine a été conçu pour le tir sur cible et peut être utilisé aussi bien à l'intérieur qu'à l'extérieur pour vous aider à développer votre adresse au tir. Il est toutefois important de préparer votre cible, car la vitesse de tir et la puissance du PowerLine sont bien plus élevés. **N'utilisez jamais** une trappe à cible conçue pour des carabines à piston-ressort à plombs et à balles BB basse vitesse (moins de 106 m/sec) avec un fusil PowerLine. Utilisez toujours une trappe à cible conçue pour empêcher les ricochets et placer des renforcements additionnels derrière la cible pour compenser pour la puissance plus élevée. (Voir la section « Comment fabriquer une cible intérieure-extérieure » à la page 30.)

## CONSEILS SUR L'HABILITÉ AU TIR

Beaucoup de gens apprennent à bien manipuler un fusil sans apprendre les étapes élémentaires requises pour devenir un tireur expert. Pourtant, ces étapes n'ont qu'un seul but - améliorer votre expertise. Voici le moment venu de les apprendre si vous ne les connaissez pas. Et si vous les connaissez, nous vous aurons rafraîchi la mémoire...

Bien qu'il existe quatre positions de base pour le tir, à savoir, couché, assis, à genoux et debout, la position la plus enthousiasmante - et celle que vous utiliserez sans doute le plus souvent - est la position debout. Pour trouver la position correcte, suivez ces quelques règles simples : (les directives sont pour les tireurs droitiers, les tireurs gauchers doivent simplement inverser les directions).

### DEBOUT

- D'une position directement face à la cible, faites face à droite de la ligne de tir. Tenez les genoux droits mais non bloqués.
  - De la main gauche, saisissez le garde-main et placez le talon du fusil dans le creux de l'épaule, la bouche de canon pointant vers le haut.
  - De la main droite, saisissez la monture par la poignée, puis placez doucement la joue contre la monture aussi loin vers l'avant que possible sans vous forcer.
  - Poussez la hanche droite en avant, abaissez le fusil au niveau de l'épaule et laissez le bras gauche reposer contre le corps en gardant le coude directement sous le fusil.
  - Le garde-main doit reposer dans la paume de la main gauche (sur le pouce et le bout des doigts, si vous utilisez la position debout de la NRA).
  - Déplacez votre poids sur le pied gauche et éloignez le torse de la cible.
- Autres positions (les tireurs gauchers doivent inverser ces directives) :

### COUCHÉ

- Demi-face à droite, couchez-vous à un angle de 45 degrés par rapport à la ligne de tir. La jambe gauche doit être complètement détendue. La jambe droite doit être à un angle de la colonne vertébrale et peut être pliée ou raide. Les pieds doivent être aussi à plat contre le sol que possible.

### ASSIS

- Demi-face à droite, en position basse : croisez les jambes devant vous en laissant reposer l'extérieur de chaque pied sur le sol pour soutenir les genoux. Les coudes doivent se trouver près des genoux, formant des triangles pour supporter le fusil.
- En position élevée : les jambes ne sont pas croisées, les pieds sont bien écartés avec les talons calés, le corps se penche vers l'avant pour pouvoir reposer les coudes sur les genoux.

### À GENOUX

- Placez-vous demi-face à droite et mettez-vous sur le genou droit. En position basse, le pied gauche doit être étendu autant vers l'avant que possible tout en restant confortable, alors que la jambe droite se trouve à plat contre le sol et que le tireur est assis sur le côté du pied. En position élevée, le tireur s'assied sur son talon droit.

## RÉGLAGE DE LA VISÉE

La première chose requise pour correctement aligner une mire est de déterminer le groupement de tir de votre nouvelle carabine à air. Pour ce faire, placez un appui, tel une table ou un banc, à 10 m de la cible. Placez la carabine sur l'appui et tirez trois coups en visant à chaque fois le même point sur la cible. Ne tentez pas de faire des ajustements pendant que vous tirez les trois coups. À ce point, la seule chose qui vous intéresse est la qualité du groupement de vos tirs. Lorsque vous avez déterminé votre capacité et celle de votre fusil de grouper les tirs, ajustez les mires pour placer le groupement sur la cible. **REMARQUE.** - Une autre personne qui sert de votre carabine à air devra probablement réaligner les mires pour les adapter à son image de visée.

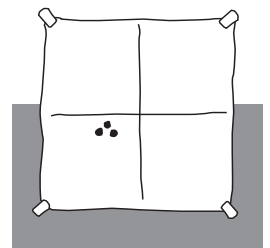

## COMMENT FABRIQUER UNE CIBLE INTÉRIEURE-EXTÉRIEURE

Parce que les carabines à air PowerLine ont une vitesse et une puissance bien plus élevée, il faut s'assurer que la butée de la cible est adéquate. Une boîte en carton d'une profondeur d'au moins 40 cm (16 po) et une surface antérieure d'au moins 0,18 m<sup>2</sup> (2 pi<sup>2</sup>) sert de base à la cible. Centrez 8 cm (3 po) de magazines bien enlissés (ne pas substituer de journaux) contre la paroi intérieure arrière de la boîte, du côté opposé à la cible, et remplissez bien la boîte de papier journal froissé afin d'empêcher les ricochets.

Lorsque vous avez fabriqué la butée, attachez la cible sur l'avant de la boîte avec du ruban adhésif. **N'utilisez pas d'attaches en métal - les munitions pourraient faire ricochet.** Pendant l'utilisation de la cible, surveillez de près la butée et remplacez-la lorsque les munitions ont pénétré la moitié de l'épaisseur des magazines.

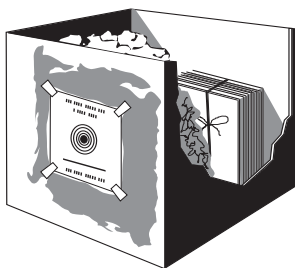

**⚠ ATTENTION.** - Que vous achetiez une trappe à cible ou que vous la fabriquiez vous-même, n'oubliez pas **qu'elle s'utilisera** lorsqu'elle est utilisée fréquemment. Par conséquent, vous devez toujours placer la butée à un endroit sûr en prévoyant une défaillance, et l'inspecter avec soin avant et après chaque utilisation. Une balle qui rebondit visiblement ou fait ricochet indique que la butée est défectueuse et que vous devez immédiatement vous arrêter de l'utiliser.

**TIR DANS UN STAND INTÉRIEUR**

Les règles d'une manipulation correcte d'un fusil s'appliquent aussi bien à un stand intérieur qu'extérieur. Si ces règles sont observées, le PowerLine peut être utilisé à l'intérieur en toute sécurité. N'oubliez pas de prendre la puissance du fusil en compte et suivez soigneusement les directives de construction d'une butée de cible.

**Si vous utilisez une carabine à air PowerLine à pompes multiples, nous recommandons deux pompes pour le tir dans un stand intérieur. (Le PowerLine 901 est une carabine pneumatique à pompes multiples.)** Ceci vous donne une vitesse légèrement plus élevée que celle d'un fusil à piston-ressort traditionnel. Cependant, les fusils CO2 PowerLine, les fusils à piston-ressort de haute performance et les carabines pneumatiques à pompage simple fonctionnent à une puissance maximale constante ; il faut donc vous assurer que la butée de cible a été construite correctement.

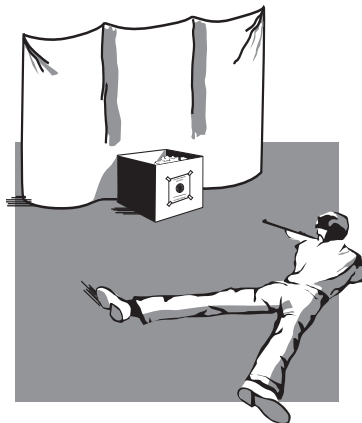

Pour des raisons de sécurité, il faut éviter de placer une cible près d'une voie d'accès, qu'elle se trouve devant, derrière ou à côté de la cible. Si ce n'est pas possible, il faut bloquer la voie d'accès à cette zone. Pendez une bâche ou une couverture épaisse derrière la butée de cible, de manière à ce qu'elle ne touche pas le mur et soit dégagée du sol. Ceci prévient les ricochets au cas où vous rateriez la butée. Enfin, la cible doit être bien éclairée.

Souvenez-vous de ne pas charger le PowerLine avant que la cible ait été installée et que vous soyez prêt à tirer. **Ne pointez jamais** votre fusil dans une direction autre que celle de la cible.

**TIR DANS UN STAND EXTÉRIEUR**

Bien que votre carabine à air soit idéale pour le tir à l'extérieur, sa puissance exceptionnelle exige des précautions additionnelles. La butée de cible décrite à la page précédente fonctionne aussi bien dans un stand de tir extérieur à espace limité. Avant de tirer, vérifiez que la zone autour de la cible est dégagée et sans danger.

**UTILISEZ LES MUNITIONS ADAPTÉES**

Les fusils PowerLine sont conçus pour utiliser différents types de munitions. Certains modèles ne tirent que des balles BB, alors que d'autres se limitent aux plombs et d'autres encore sont capables de tirer des balles BB ou des plombs. N'oubliez pas de vérifier les directives estampillées sur votre fusil PowerLine pour vous assurer que vous utilisez les munitions adaptées à votre fusil. Le PowerLine 901 tire des balles BB et des plombs de calibre 0,177. Si vous utilisez des munitions non adaptées à votre fusil, celui-ci ne chargera pas correctement et peut se caler, ce qui peut causer des blessures graves. NE réutilisez JAMAIS des balles BB ou des plombs car des munitions malpropres ou déformées peuvent faire caler un fusil.

# DAISY RETURNED PRODUCT / DEVOLUCIÓN DE UN PRODUCTO DAISY / RETOUR D'ARTICLE DAISY

NAME / NOMBRE / NOM \_\_\_\_\_

ADDRESS / DIRECCIÓN / ADRESSE \_\_\_\_\_

CITY / CIUDAD / VILLE \_\_\_\_\_

STATE / ESTADO / ETAT \_\_\_\_\_ ZIP / CÓDIGO POSTAL / CODE POSTAL (ZIP) \_\_\_\_\_ COUNTRY / PAIS / PAYS \_\_\_\_\_

DAYTIME PHONE / TELEFONO DURANTE EL DIA / TELEFONO DE DIA \_\_\_\_\_

REASON FOR RETURN / RAZON DE DEVOLUCION / RAISON DE RETOUR \_\_\_\_\_

PLEASE INCLUDE A COPY OF YOUR SALES RECEIPT (FOR PROOF OF PURCHASE USE ONLY) WITH THIS CARD.  
POR FAVOR INCLUIYA CON UNA COPIA DE SU COMPROBANTE DE COMPRA (SOLAMENTE PARA USO DE COMPROBANTE DE COMPRA) CON ESTA TARJETA.  
VEUILLEZ INCLURE UNE COPIE DE VOTRE REC U D'ACHAT (COMME PREUVE D'ACHAT UNIQUEMENT POUR UNE UTILSATION PERSONNELLE AVEC CETTE CARTE.

# NOTES / NOTAS / NOTES

Lined area for notes with horizontal dashed lines.